



GOVERNO DO ESTADO DO RIO DE JANEIRO
DEPARTAMENTO DE TRÂNSITO DO ESTADO DO RIO DE JANEIRO — DETRAN/RJ
DIRETORIA DE IDENTIFICAÇÃO CIVIL

DECLARAÇÃO

Declaramos para fins de ratificação da comprovação da capacidade técnica da **M.I. MONTREAL INFORMÁTICA S/A**, com Sede na Avenida Professor Magalhães Penido, 77 – Aeroporto - Belo Horizonte/MG, CNPJ 42.563.692/0001-26, que os serviços abaixo relacionados prestados para o **DEPARTAMENTO DE TRÂNSITO DO ESTADO DO RIO DE JANEIRO - DETRAN / RJ**, vêm sendo executados com elevado padrão de qualidade técnica, dentro dos prazos contratados e, até a presente data, nada há a declarar que possa desaboná-la como prestadora de serviços.

1) Natureza dos Serviços:

Fornecimento de Solução completa para Identificação Civil, Identificação de Menores em Conflito com a Lei, Identificação Criminal e Identificação Penitenciária do Estado do Rio de Janeiro, integrando o Sistema Estadual de Identificação do Rio de Janeiro - SEI-RJ, considerando:

- Projeto, instalação da plataforma tecnológica de Hardware e Software, Análise, Desenvolvimento, Construção, Implantação e Manutenção Corretiva, Adaptativa, e Evolutiva de todos os sistemas utilizados no SEI-RJ, com utilização de tecnologia AFIS, reconhecimento palmar, latentes e reconhecimento facial;
- Desenvolvimento do Portal de Segurança do Estado do Rio de Janeiro, que atende a todo Sistema de Segurança Pública do Estado do Rio de Janeiro, congregando dados de identificação civil, criminal e penitenciária, dados de inquéritos, boletins de ocorrência, mandados, dados de inteligência, reconhecimento de placas de câmeras de monitoração de trânsito e vigilância do Estado e de municípios, interligação com órgãos federais de segurança pública;
- Capacitação do pessoal do DETRAN-RJ, do pessoal da Polícia Civil, do Departamento Geral de Ações Socioeducativas - DEGASE e da Secretaria de Estado de Administração Penitenciária;
- Gestão do ambiente de TI: Operação, Manutenção e Suporte Técnico do Centro de Processamento de Dados, instalado no DETRAN/RJ, incluindo Políticas de segurança de acesso e de dados.
- Gerenciamento, Integração, Serviços de Suporte Técnico, Serviços de Orientação Técnica, Administração, Operação da Central de Atendimento (Service-Desk) e Manutenção da Rede, lógica e física com cabeamento CAT5E e CAT6, incluindo Servidores, Estações, Equipamentos Ativos de rede e softwares instalados;
- Controle físico de segurança e acesso às instalações do Centro de Processamento de Dados.

2) Contratos:

- 098/98 e Aditivos: Assinado em 08/1998, em vigor até 11/2004.
- 178/04 e Aditivos: Assinado em 11/2004, em vigor até 11/2010.
- 255/10 e Aditivos: Assinado em 11/2010, em vigor até 11/11/2016.
- 027/17: Assinado em 16/03/2017 e em vigor até 10/05/2017.
- 076/17: Assinado em 14/07/2017 e em vigor até 06/11/2017.

3) Descrição dos Serviços:

- Projeto e construção do Centro de Processamento de Dados da Diretoria de Identificação Civil (DIC) do DETRAN-RJ com montagem dos sistemas elétrico, de comunicação de dados e de segurança física, incluindo o fornecimento de equipamentos e mobiliário.
- Projeto, desenvolvimento, construção, implantação e manutenção dos Sistemas de Identificação Civil, de Menores em conflito com a Lei, Criminal e Penitenciária, utilizando solução de captura eletrônica composta de diversos módulos de tratamento automático de dados biográficos e imagens biométricas (multibiometria), incluindo a coleta automática de imagens a eles relacionadas (fotografia, assinatura e impressões digitais decadalares), fazendo inclusões, consultas, alterações e exclusões de registros eletrônicos na base de dados de forma distribuída, com uso de Webservices seguros em JAVA, aplicações online e off-line para Windows e Linux.

12º OFÍCIO DE NOTAS Rua do Rosário, nº 134 - Centro - CEP: 20641-002 088591A8595235
TABELIÃO PEDRO CASTILHO
Rua da Jaqueira, 1 - Telefone: (21) 3352-4600
Certifico e dou fé que a presente cópia é a reprodução fiel do original apresentado.
Rio de Janeiro, 19 de novembro de 2021.

Rafael Ayalla Moraes Braga Mat 94.09406
Emolumentos: R\$ 6,25 - TJ+Fundos: R\$ 2,58 - Total: R\$ 8,83
Selo: EDZK71690-AAS - Consulte em <https://www3.tjrj.jus.br/sitepublico>





GOVERNO DO ESTADO DO RIO DE JANEIRO
DEPARTAMENTO DE TRÂNSITO DO ESTADO DO RIO DE JANEIRO — DETRAN/RJ
DIRETORIA DE IDENTIFICAÇÃO CIVIL

- Gerenciamento de infraestrutura e equipamentos de rede (LAN) e Gerenciamento de Banco de Dados Oracle e MS SQL Server, envolvendo: segurança, instalação, configuração, análise de desempenho, manutenção, monitoramento de rotas e demais serviços Microsoft (Active Directory, Windows Server), LINUX e Hyper-V.
- Implantação de ferramentas de "Work-Group" para execução de trabalhos de consultoria técnica, armazenamento e disponibilização de acervo técnico.
- Implantação e utilização de sistemas de captura ao vivo de imagens (fotografia, assinatura e impressões digitais decadatilares), usando leitores biométricos, câmera digital e "pad" de assinatura; instalados em ambiente de rede Cliente/Servidor e Web, nos postos de atendimento do Detran-RJ e nas unidades prisionais (identificação de custodiados), inclusive com coleta de impressões palmares, e fornecimento de componentes para este serviço utilizados nas Delegacias Policiais do Estado para identificação criminal, inclusive certificação on-line de identidade em "live-scanner" e papel, usando dispositivos móveis (smartphones, tablets e estações veiculares); uso de processos automáticos de digitalização off-line de fichas de identificação (dados cadastrais, fotografia, assinatura e impressões digitais decadatilares).
- Treinamento das Equipes de Atendentes dos mais de 160 (cento e sessenta) postos do DETRAN-RJ na operação dos aplicativos de cadastramento de dados biográficos e captura de imagens, dos setores de processamento e análise de dados para execução de serviços de Identificação Biométrica (controle de qualidade das impressões digitais coletadas e confirmação de identidade). Treinamento dos técnicos do Instituto de Identificação Felix Pacheco — IIFP, do Departamento Geral de Ações Socioeducativas – DEGASE, da Secretaria Estadual de Administração Penitenciária – SEAP e de outros órgãos usuários do SEI.
- Suporte Operacional ao ambiente informatizado dos Postos de Atendimento ao Público e Postos Poupatempo, para solicitação de 1ª ou 2ª Vias de Carteiras de Identidade.
- Planejamento e análise do ambiente de produção.
- Operação do SEI em relação aos serviços de atendimento à distância (help-desk e service-desk), suporte e atendimento a usuários para apoio técnico, registro da ocorrência, esclarecimento de dúvidas, solução de chamados e direcionamento às áreas técnicas específicas em até 3 níveis – abrangendo o mínimo de 1.500 usuários.
- Digitalização em até 600 dpi de Documentos de Identificação, com dados biográficos, biométricos, incluindo imagens de fotos, assinaturas e impressões digitais, utilizando tecnologia OCR/ICR, gerando arquivos nos padrões das normas ANSI/NIST ITL 1/2000 e versões posteriores, ICAO 9303 e ISO 19794.
- Execução de Processo de aferição da acurácia do "matching", baseado em cálculos e critérios objetivos, sobre os resultados do processamento dos pedidos.
- Execução de Processo de validação 1:N e 1:1 de impressões digitais decadatilares, com uso de tecnologia AFIS.
- Digitalização (recorte), codificação AFIS (criptografia) e pesquisa de latentes de impressões digitais contra a base de dados de impressões digitais decadatilares.
- Execução de Processo de validação 1:N e 1:1 de impressões palmares, com uso de tecnologia de reconhecimento paimar.
- Digitalização (recorte), codificação (criptografia) e pesquisa de latentes de impressões palmares contra a base de dados de impressões palmares.
- Execução de Processo de pesquisa 1:1 e 1:N de fotos de face, no padrão ISO/IEC 19794-5 e fora do padrão, com uso de tecnologia por reconhecimento facial.
- Processamento, geração das imagens para impressão de forma digital de carteiras de identidade, contendo fotos, assinatura do cidadão chancela do Diretor do órgão e códigos de barras bidimensionais tipo PDF-417, contendo imagens de foto e assinatura, dados biográficos e templates de impressões digitais, criptografadas com o uso de chaves PKI padrão ICP-Brasil ou não, a serem impressas no verso da carteira de identidade com suporte à operação de impressão;
- Operação e controle de servidores periféricos que compõem o datacenter, conhecimento básico da linguagem LINUX e execução de Script Shell (Batch);
- Execução das atividades de preparo do processamento Schedule e tratamento de pós-processamento no ambiente computacional;

12º OFÍCIO DE NOTAS
TABELIÃO PEDRO CASTILHO
Rua do Rosário, nº 134 - Centro - CEP: 20041-002 085591AB985236
Rio de Janeiro - Telefone: (21) 257-1000

Certifico que a presente cópia é a reprodução fiel do original apresentado.

Rio de Janeiro, 19 de novembro de 2021.

Rafael Ayella Moraes Braga. Mat. 94.09406
Emolumentos: R\$ 6,25 - TJJ Fundos: R\$ 2,58
Selo: EDZN72297-AMT - Consulte em <https://www3.tjrj.jus.br/sitepublico>

Total: R\$ 8,83





GOVERNO DO ESTADO DO RIO DE JANEIRO
DEPARTAMENTO DE TRÂNSITO DO ESTADO DO RIO DE JANEIRO — DETRAN/RJ
DIRETORIA DE IDENTIFICAÇÃO CIVIL

- Execução das salvagens, backups, bem como controle dos períodos de retenção, liberação de mídias em uso pela operação;
- Ativar, controlar e operar sistemas de segurança e acompanhamento da utilização dos equipamentos do CPD;
- Conhecimento das ferramentas de backup Arcserve e Oracle Secure Backup;
- Administração de equipes de suporte técnico e governança baseados em ITIL – Information Technology Infrastructure Library, CMMI – Capability Maturity Model Integration ou MPS-BR – Melhoria de Processos do Software Brasileiro;
- Execução de comandos para processamento das rotinas, acompanhamento e gerenciamento de sua execução, aplicação de rotinas alternativas e de contingência dos Sistemas do DETRAN/RJ;
- Sistema implantado com o uso de Certificação digital criptografado para senhas, trilha de auditoria, controle transicional, gerenciamento de senhas e expirações.
- Rotinas de leitura de códigos de barras bidimensionais com validação de dados e certificação de dados off-line de identificados baseada nos templates armazenados nos códigos de barras bidimensionais.
- Fornecimento, instalação e operação de Sistema de Controle de acesso ao Centro de Processamento de Dados - SEI, utilizando CFTV (Circuito Fechado de TV) e tecnologia biométrica.

4) Hardware e Software empregados:

- Servidores: Linux, Microsoft Windows 2003/2008/2012 Server, uso de clusters em ambiente Linux, Windows Server e Oracle;
- Serviços: Proxy, Squid, Internet Information Services (IIS), MS-MTS, Tomcat, FTP, DNS, DHCP, File Server, Print Server, Anti-Virus, Administrator Server;
- Estações: Microsoft Windows XP Pro, Windows 7, 8 e 10;
- Servidores de aplicação: Oracle Application Server, WebServer, e Oracle Forms and Reports versão 6.i;
- Banco de Dados: Oracle 11g Standard Edition, Real Application Cluster e Microsoft SQL SERVER 7.0/2000/2008;
- Base de Dados de aproximadamente 25 TB.
- Rotinas de Backup: utilizando SUN C4, IBM Tape Library, Oracle Secure Backup e Arc Serve;
- Ambiente de Rede: Ethernet Gigabit, Fast Ethernet — Protocolo de envio e recebimento de dados TCP/IP (Web, LAN e WAN);
- Equipamentos de Rede Instalados: Switches Dell, 3Com, Brocade (Fibre Channel);
- Desenvolvimento, suporte, monitoria de mais de 500 sistemas e aplicações.
- Virtualizadores de Servidores: Hyper-V.
- Monitoramento e Gerenciamento de Rede: Nagios, Zabbix e WhatsUp.

5) Ambiente de Desenvolvimento:

- Técnicas: Emprego de padrão para desenvolvimento em ambiente Cliente/Servidor, WEB, intranet, com utilização de 2 ou 3 camadas;
- Linguagens: MS Visual C++, MS VB 6.0, MS VB.NET, MS Visual Studio .Net, XML, PHP, J2EE, J2ME JAVA versão 8.0, C/C++, C#, ASP .NET, JavaScript, HTML5/CSS3/JS, Oracle Application Server, Oracle Forms and Report versão 6i.
- Ferramentas: SQL-Plus, Microsoft Office/365, Visual Studio Enterprise 6.0, Visual Studio 2005, 2008, 2010, 2017, etc..., Microsoft Visual SourceSafe, TortoiseSVN.
- Componentes: VBX's, OCX's, ActiveX e DLL's, para tratamento de imagens e rotinas AFIS.

12º OFÍCIO DE NOTAS
TABELIAÇÃO DE R\$ 100,00 em notas de R\$ 20,00
Certifico que a reprodução fiel do original apresentado.
Rio de Janeiro, 19 de novembro de 2021.

Rua do Rosário, nº 134 - Centro - CEP: 20044-902
Rio de Janeiro - RJ - Telefone: (21) 3302-8000 08659148985772

RAFAEL AYLLA MORAES BRAGA
Enrolamentos: 25.623 - TJ-Fundos
Selo: EDZ172592-AGN - Consulte em <https://www3.tjrj.jus.br/sitepublico>

2021

OFÍCIO DE NOTAS





GOVERNO DO ESTADO DO RIO DE JANEIRO
DEPARTAMENTO DE TRÂNSITO DO ESTADO DO RIO DE JANEIRO — DETRAN/RJ
DIRETORIA DE IDENTIFICAÇÃO CIVIL

6) Tecnologia biométrica:

- Tecnologia fornecida pela Dermalog Identification Systems, Hamburgo, Alemanha

7) Equipe Alocada:

Quadro Técnico composto por:

• Especialistas em Identificação Biométrica	2
• Analistas de Sistemas	28
• Analistas de Processos e Qualidade	10
• Analistas de Suporte Técnico e de Rede	2
• Técnicos de Suporte Técnico e de Rede	8
• Administradores de Banco de Dados	2
• Operadores de CPD	8
• Técnicos de Capacitação	6
• Analistas de Dados Biográficos	8
• Operadores de Tratamento de Imagem	10
• Técnicos de Identificação Biométrica	25
• Operadores	98
• Técnicos de Serviços de Service Desk	12

8) Metodologia de Gerenciamento, Governança e Controle de Atividades:

Adotada a Metodologia Geral de Controle de Atividades da M.I. Montreal Informática S/A. (MDS-MI), para Gestão, Planejamento, Gerenciamento, Medição e Controle de Qualidade de todas as atividades compreendidas no Projeto.

- **Gestão de Projetos:** Metodologia de Governança de TI, tendo como referência a ISO 9001:2008; ISO/IEC 20000/27001/17779 (Segurança), CMMI 3, COBIT e ITIL V.3 em ambiente de Fábrica de Software;
- **Gestão de Projetos:** Metodologia tendo como referência as práticas do PmBOK (PMI) com o objetivo de diminuir os riscos, aumentar as chances de sucesso dos projetos e segurança da informação.
- **Especificação de Sistemas:** Metodologia de Engenharia de Software, tendo como referência os Padrões RUP e UML, adequadas a MDS-MI — Metodologia de Desenvolvimento de Sistemas da Montreal.
- **Apoio Técnico Especializado, Manutenção e Documentação de Sistemas Legados:** Metodologia de Serviços de TI e Engenharia de Software, tendo como referência os Padrões ITIL V.3, RUP, CMMI e UML, adequadas a MDS-MI- Metodologia de Desenvolvimento de Sistemas da Montreal.
- **Certificação na norma ISO 9001:2008** – Sistema de Gestão da Qualidade implementado para a atividade de Soluções de Identificação Biométrica do Sistema Estadual de Identificação – SEI, abrangendo: Recepção e expedição de documentação; Digitalização de documentação com geração dos códigos de segurança criptografados; Recuperação da qualidade das imagens das impressões digitais; Processamento eletrônico das impressões digitais (codificação e confronto), Confirmação de identidade, Implementação e suporte operacional do workflow do processo, Serviços de help desk para apoio à operação e Treinamento para o cliente.
- **Metodologia de Operação e Gerência de Redes:** uso de metodologia documentada e aprovada em operações com características semelhantes às da solução de tecnologia da informação exigida.

9) Volume de Documentos:



12º OFÍCIO DE NOTAS
TABELIAÇÃO PEDRO CASTILHO
Rua do Rosário, nº 134 - Centro - CEP: 20044-002
Rio de Janeiro RJ - Telefone: (21) 2032-2090 0685918385270

Certifico a UTE N.º 1 que a presente cópia é a reprodução fiel do original apresentado.

Rio de Janeiro, 19 de novembro de 2021.

Rafael Ayalla Moraes Braga, Mat. 91.393-06
Emolumentos: R\$ 6,25 - T.J. - Emfios: R\$ 2,58 Total: R\$ 8,83
Selo: ED2N72590-AUM - Consulte em: <https://www3.tjrj.jus.br/sitepublico>





GOVERNO DO ESTADO DO RIO DE JANEIRO
DEPARTAMENTO DE TRÂNSITO DO ESTADO DO RIO DE JANEIRO — DETRAN/RJ
DIRETORIA DE IDENTIFICAÇÃO CIVIL

9.1 - Sistema de Identificação Civil.

- 33.000.000 (trinta e três milhões) de registros decadatilares processados;
- 22.700.000 (vinte e dois milhões e setecentos mil) de registros decadatilares carregados na Base de Dados AFIS sendo 13.600.000 (treze milhões e seiscentos mil) carregados através de processamento online e 9.400.000 (nove milhões e quatrocentos) através de fichas de identificação. Gestão do parque tecnológico, com emprego de Tecnologia AFIS (Automated Fingerprint identification System), utilizada para processamento e emissão média anual de 1.000.000 (um milhão) de documentos de segurança;
- Cadastramento de imagens de impressão digital dos dez dedos das mãos, capturadas no modo liveness rolado (Dermalog ZF2), com 500dpi (± 5 dpi) de resolução, usando um dispositivo de captura (scanner) certificado FBI Apêndice F;
- Cadastramento de imagens fotográficas de faces, no padrão ICAO 9303 (International Civil Aviation Organization), que referencia o padrão ISO/IEC 19794-5:2005(E) - Information technology -- Biometric data interchange formats Part 5: Face image data;
- Mais de 12.000.000 (doze milhões) de imagens de face processados;
- 1.150.000 (um milhão, cento e cinquenta mil) pedidos, em média por ano, de Identificações Decadatilares convertidos, pesquisados e carregados na Base de Dados AFIS;
- Capacidade de processar até 30.000 (trinta mil) pedidos de Identificação Decadatilares, convertidos, pesquisados e carregados na Base de Dados AFIS, por dia;
- 10.000 (dez mil) pedidos, em média por dia, de Pedidos On-line de Identificação Decadatilares, convertidos, pesquisados e carregados na Base de Dados AFIS.

9.2 - Sistema de Identificação Criminal.

- 2.811.000 (dois milhões e oitocentos e 11 mil) identificações criminais.
- 9.000 (vinte e nove mil) identificações palmares processadas e carregadas na base de dados biométricos;
- 15 (quinze) pedidos de processamento submetidos, em média por dia, de pesquisa e confronto de Latentes, contra a base de dados registros decadatilares e palmares;

9.3 - Sistema de Identificação Penitenciária.

- 192.077 (cento e noventa dois mil e setenta e sete) Registros Decadatilares processados e carregados na Base de Dados AFIS, sendo: 51.401 (cinquenta e um mil e quatrocentos e um) internos ativos e 140.676 (cento e quarenta mil e seiscentos e setenta e seis) internos libertados.
- 13.719 (treze mil e setecentos e dezenove) pedidos de Identificações Decadatilares convertidos, pesquisados e carregados na Base de Dados AFIS, por ano.
- 51 unidades prisionais interligadas.

9.4 - Sistema de Identificação de Adolescentes em Conflito com a Lei (Desfavorecidos)

- 30.415 (trinta mil quatrocentos e quinze) Registros Decadatilares processados e carregados na Base de Dados AFIS sendo: 2.416 (dois mil quatrocentos e dezesseis) adolescentes ativos e 27.999 (vinte e sete mil novecentos e noventa e nove) Adolescentes com liberdade.
- 3.379 (três mil trezentos e setenta e nove) Pedidos de Identificações Decadatilares convertidos, pesquisados e carregados na Base de Dados AFIS, por ano.
- 24 (vinte e quatro) Unidades socioeducativas

12º OFÍCIO DE NOTAS
TABELIÃO PEDRO CASTILHO
Certifico e dou fé que a presente
reprodução fiel do original apresentado.
Rio de Janeiro, 19 de novembro de 2024.

Rua do Rosário, nº 134 - Centro - CEP: 20041-002
Rio de Janeiro/RJ - Telefone: (21) 2052-0000 088591AB985269



Rafael Ayalla Moraes Braga. Matr. 94.09406
Emolumentos: R\$ 6,25 - T.J.+Fundos: R\$ 2,08
Selo: EDZN72589-AYK - Consulte em <https://www3.trj.jus.br/sitepublico>

Total: R\$ 8,83
www3.trj.jus.br/sitepublico





GOVERNO DO ESTADO DO RIO DE JANEIRO
DEPARTAMENTO DE TRÂNSITO DO ESTADO DO RIO DE JANEIRO — DETRAN/RJ
DIRETORIA DE IDENTIFICAÇÃO CIVIL

10) Ambiente de Rede para acesso e consulta ao Banco de Dados.

Mais de 3.060 (três mil e sessenta) pontos de rede para usuários habilitados.

11) Serviços executados para Desenvolvimento e Manutenção de Software e Portais WEB.

- Desenvolvimento e manutenção de software: volume médio superior a 68.000 (sessenta e oito mil) horas/atividade por ano, com reuso de código (quando aplicável) no período de 08.11.2004 até a presente data.

Serviços de Análise e Desenvolvimento de aplicações para ambiente WEBSERVICES e dispositivos MOBILE (IOS, Android) para Tablet e Smartphone, incluindo serviços de Modelagem, Programação e Testes, com mais de 10.500 (dez mil e quinhentas) horas, nos últimos 24 meses.

- Serviços de desenvolvimento e manutenção de aplicações WEB/J2EE, PHP, J2ME com utilização de FRAMEWORK e acesso a dados corporativos, nos últimos 60 meses.
- Serviços de administração de ambiente com Gerenciador de Banco de Dados e utilitários — ORACLE e MS SQL SERVER - 3.900 (três mil e novecentos) horas/ano, nos últimos 60 meses.
- Serviços de administração de ambiente operacional Microsoft Windows e LINUX, Serviços de administração de servidores de aplicação ORACLE APPLICATION SERVER (Versão 11g), JBOSS (Versão 4 e superior) e Tomcat (Versão 6) — 27.100 (vinte e sete mil e cem) horas/ano, nos últimos 60 meses.
- Serviços de administração da Produção em ambientes operacionais LINUX e Microsoft Windows Server 2003 e Superior — 15.500 (quinze mil e quinhentas) horas/ano, nos últimos 60 meses.
- Java 8 com servidor de aplicação JBOSS e sistema gerenciador de banco de dados (SGBD) Oracle 11g utilizando framework JPA para camada de persistência e webservices;
- ASP utilizando SGBD Oracle 11g
- Ambiente cliente/servidor utilizando Oracle FORMS e REPORTS 6i
- Serviços relativos a demandas de desenvolvimento e manutenção relativas a Portais Web e Intranet, no período superior a 12 (doze) meses.
- Administração de Storage de dados armazenados de 450 (quatrocentos e cinquenta) Terabytes;
- Suporte a Ambiente de Virtualização VMware vSphere versão 5.1, ou superior, com pelo menos de 60 (sessenta) máquinas virtuais e mais de 5 (cinco) servidores hypervisors gerenciados pela console de administração vCenter;
- Administração e operação de soluções de Backup corporativo para cliente Windows e Linux, Máquinas Virtuais, objetos de Active Directory, mensagens de correio eletrônico Exchange e banco de dados Oracle, SQL Server, Mysql e PostgreSQL;
- Implantação, implementação e gerenciamento em Redes LAN, WAN e SAN, e instalação, gerenciamento e tuning de Sistemas Operacionais Windows Server Standard / Enterprise e Linux (de diferentes distribuições) e aplicativos em ambiente computacional com virtualização e clusterização de servidores;
- Implantação de projetos de infraestrutura de alta disponibilidade e redundância para sistemas e serviços de Rede e Banco de Dados;
- Administração e tuning dos sistemas gerenciadores de banco de dados Oracle 11 ou superior, MS SQL Server 2008 ou superior, MySQL 5 ou superior, PostgreSQL 8.4 ou superior;
- Execução de projetos executados em infraestrutura de TI, através de estudo, análise, implementação, execução e acompanhamento em ambiente de 450 (quatrocentos e cinquenta) estações de trabalho, entre desktops e notebooks, e 70 (setenta) servidores, entre físicos e virtuais;
- Administração de correio eletrônico de 700 (setecentas) caixas postais ativas;

12º OFÍCIO DE NOTAS
TABELÃO PEDRO CASTILHO
Certifico a U.F.N.T. que a presente cópia é a reprodução fiel do original apresentado.
Rio de Janeiro, 19 de novembro de 2021.

Rua do Rosário, nº 134 - Centro - CEP: 20041-002
Rio de Janeiro/RJ - Telefone: (21) 3032-2000
088591AB985271



Rafael Ayella Moraes Braga Mat. 94-09405
Emolumentos: R\$ 6,25 - T.J.-Fungos: R\$ 2,58 - Total: R\$ 8,83
Selo: EDZN72591-AXP - Consulte em <https://www3.tfn.jus.br/sitepublico>

OFÍCIO DE NOTAS
12021



GOVERNO DO ESTADO DO RIO DE JANEIRO
DEPARTAMENTO DE TRÂNSITO DO ESTADO DO RIO DE JANEIRO — DETRAN/RJ
DIRETORIA DE IDENTIFICAÇÃO CIVIL

12) Equipamentos Empregados:

- | | |
|-------------------------------|-------|
| • Servidores físicos/virtuais | 70/28 |
| • Estações locais de trabalho | 121 |
| • Impressoras laser | 20 |
| • Disk Array 450 Terabytes | 03 |
- Estações remotas de identificação Civil com Captura ao vivo de digitais, fotos e assinaturas, através de Live Scanner de impressão rolada, câmera digital e Pad de Assinatura.
- Quantidade = 2.360 estações.

13) Características de Governança de Serviços, Gestão dos Processos, apoio operacional e Padrões adotados

- Capacitação, treinamento e reciclagem de usuários;
- Manutenção e monitoração do Datacenter do SEI;
- Execução do processamento no sistema Central e todas as rotinas de segurança e backup do Datacenter;
- Gestão e acompanhamento contínuo dos serviços – Governança de Serviços baseada nos padrões ITIL (atendimento, incidentes, problemas e mudança) e Service Desk;
- Serviços de Consultoria sobre negócios e tecnologia AFIS, definição e especificação de infraestrutura de TI;
- Serviço de análise e programação dos sistemas em produção, com vistas às manutenções corretivas, adaptativas, incluindo tecnologia biométrica;
- Atividades gerenciais e de suporte administrativo;
- Desenvolvimento de projetos operacionais e estratégicos.

14) Responsabilidade Técnica:

- Anoir Guimarães Pereira – CRA – RJ 20-49887

Rio de Janeiro, 07 de fevereiro de 2020.

Pedro Paulo Thompson de Vasconcellos
Diretor de Identificação Civil
ID 006068260

Email: Pedro.thompson@detrان.rj.gov.br

12º OFÍCIO DE NOTAS
TABELÃO PEDRO CASTILHO
Rua do Rosário, nº 134 - Centro - CEP: 20041-002
Rio de Janeiro/RJ - Telefone: (21) 2652-2000

Certifico e dou fé que a presente cópia é a reprodução fiel do original apresentado.

Rio de Janeiro, 19 de novembro de 2021.

Refael Ayala Moraes Braga Mat. 94-09405
Emolumentos: R\$ 6,25 - T.J.Fundos: R\$ 2,50 - Total: R\$ 8,75
Selo: EDZN72595-APW - Consulte em <https://www3.trfj.jus.br/sitepublico>



08859148989276





ATESTADO DE CAPACIDADE TÉCNICA

Declaramos para fins de comprovação da capacitação técnica da empresa **MI Montreal Informática S/A**, CNPJ nº 42.563.692/0001-26, que a mesma forneceu e instalou adequadamente os produtos abaixo relacionados, estando em perfeito funcionamento e, que os serviços foram executados com elevado padrão de qualidade técnica, dentro dos prazos contratados e, até a presente data, nada há a declarar que possa desaboná-la como prestadora de serviços.

- 1) Fornecimento, Instalações e treinamento de utilização de 1 (uma) Central de Processamento e codificação de Impressões Digitais AFIS (AUTOMATED FINGERPRINT IDENTIFICATION SYSTEM - Codificação Automática de Impressões Digitais) com sistema de Gestão de 80.000 (Oitenta-Mil) Cadastros Cíveis e Criminais decadaactilares utilizando captura "ao vivo" de imagens (fotografia e impressões digitais decadaactilares), e comparação eletrônica de impressões digitais.
- 2) Capacitação do Instituto de Identificação para digitalização de Prontuários Cíveis e Criminais com padrão AFIS.
- 3) Treinamento, licença de software básico, software aplicativo e banco de dados, capacitação do Instituto de Identificação e manutenção de toda plataforma de hardware e software integrantes de central AFIS.
- 4) Prazo do Contrato:
26/03/2002 – até a presente data.
- 5) Descrição dos itens e tecnologia fornecida:
 - 5.1 Desenvolvimento, instalação e configuração da infra-estrutura de Hardware e Software básico necessário ao funcionamento do Sistema de Identificação Criminal na Central de Processamento AFIS, as estações de tratamento Criminal, Sistemas Operacionais, Banco de Dados, protocolos de comunicação e demais componentes necessários ao completo funcionamento da Central AFIS.
 - 5.2 Operação da Central AFIS referente à criação e carga inicial da base de dados Criminal do Estado, através da digitalização de 20.000 (vinte mil) prontuários criminais e cadastramento da base de dados biográfica correspondente.
 - 5.3 Desenvolvimento de sistema concebido em arquitetura modular que suporte a ligação com sistema AFIS de outros fornecedores, seguindo padrões internacionais regidos pela NORMA ANSI/NIST/CJIS/IQS.
 - 5.4 Treinamento e capacitação do Instituto de Identificação com serviço de consultoria técnica com objetivo de torná-lo auto-suficiente na utilização da CENTRAL AFIS.
 - 5.5 Desenvolvimento de toda documentação de usuários (Operação e capacitação) desenvolvida em língua portuguesa do Brasil.

15º OFÍCIO DE NOTAS - FERNANDA DE FREITAS LEITÃO - TABELIA
Rua do Ouvidor, nº 89, Centro, Rio de Janeiro/RJ - Fone: (21) 3233-2800

AUTENTICAÇÃO
Certifico e dou fé que a presente cópia é fiel reprodução do original que me foi apresentado.
Rio de Janeiro, 19 de novembro de 2021.



HUELDSOM SAMPAIO DA SILVA
ESCREVENTE - Matr. 94-7416
Emolumentos: R\$ 6,26 - TJ+Fundo: R\$ 2,66 - Total: R\$ 8,92
Selo: ECZN65974-AUS
Consulte em: <https://www3.tri.jus.br/sitepublico>

088641 88072336



- 5.6 Atividades de Gerência de Projeto, Desenvolvimento e Documentação de Sistemas, Operação de Sistema e Operação e Gerência de Redes, utilizando Metodologia documentada da Montreal MDS-MI.
- 5.7 Gestão do parque tecnológico, com emprego de tecnologia AFIS (Automated Fingerprint Identification System), utilizado para emissão de **42.000 (Quarenta e dois mil)** documentos de segurança anuais, utilizando a base de dados de identificação de pessoas com **275.000 (Duzentos e Setenta e Cinco mil)** registros.
- 6) Tecnologia empregada: Web, workflow, AFIS, GED, Cliente/Servidor, Arquitetura 3 camadas, Alta disponibilidade e Redundância.
- 7) Ambiente Operacional:
- 7.1) Sistemas Operacionais: MS Windows 2000/2008 Server e MSCS – MS Cluster Server, Servidores e Estações.
- 7.2) Gerenciador de Bancos de Dados: Oracle 8.1.7
- 7.3) Ferramentas: Visual Basic NET
- 7.4) Ambiente de Rede: TCP/IP
- 7.5) Nome do Sistema Aplicativo: IdNet Brasil
- 8) Ambiente de Desenvolvimento:
- Framework Microsoft Net
- 9) Equipe Alocada:
- | | |
|-----------------------------------|----|
| - Gerente de Projeto | 01 |
| - Analista de Sistema | 06 |
| - Analista de Suporte Técnico | 02 |
| - Administrador de Banco de Dados | 02 |
| - Programador | 04 |
| - Gerente de Digitalização | 01 |
| - Preparador | 10 |
| - Operador de Scanner | 20 |
| - Operador de Computador | 20 |
| - Técnico de Hardware | 04 |
| - Supervisor de Equipe | 06 |
- 10) Equipamentos e Software Fornecidos:
- Servidores de Banco de Dados
 - Servidores de Confronto (Matching)
 - Estações de trabalho para Sistema de Identificação Criminal
 - Impressora Laser
 - Estação completa de Identificação Civil com Captura ao vivo de digitais, fotos e assinaturas, através de Live Scanner de impressão rolada, câmera digital e Pad de Assinatura
 - Quantidade = 30
 - Scanner de mesa colorido para digitalização de prontuários Cíveis e Criminais com alimentador automático com resolução compatível com padrão AFIS.

15º OFÍCIO DE NOTAS - FERNANDA DE FREITAS LEITÃO - TABELA
Rua do Ouvidor, nº 89, Centro, Rio de Janeiro/RJ - Fone: (21) 3233-2800

AUTENTICAÇÃO

Certifico e dou fé que a presente cópia é fiel reprodução do original que me foi apresentado.
Rio de Janeiro, 19 de novembro de 2021



FUELDSON SAMPAIO DA SILVA
ESCREVENTE - Matr: 94-74/9

Emolumentos: R\$ 6,26 - Tj+Fundos: R\$ 2,66 - Total: R\$ 8,92

Selo: ECZN65973-AER

Consulte em: <https://www3.tri.jus.br/sitepublico>

088641 4807233E



Governo do Estado de Roraima
 Secretária de Estado da Segurança Pública
 Polícia Civil de Roraima
 Instituto de Identificação Odílio Cruz
 "Amazônia Patrimônio dos Brasileiros"

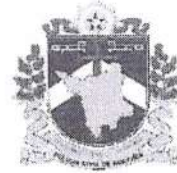

No' Break para os Servidores e Estações de Trabalho.

Boa Vista – RR, 10 de Setembro 2014.

2º TABELIONATO
 DE BOA VISTA



Henio Stanio Lima Andrade
 Diretora do Instituto de Identificação Odílio Cruz

2º OFÍCIO

2. TABELIONATO DE BOA VISTA/RR
 Av. Atalaia Teive s/nº - Liberdade
 Boa Vista/RR - Fone: (95) 3625-5808

Reconheço por semelhança a(s)
 firma(s) de:
 [CUSTODIO]-HENIO STANIO LIMA ANDRADE, ...
 Idm que dou fã.
 Boa Vista, 05 de Novembro de 2014
 Em testemunha do meu ofício e do meu cargo, assino e carilo este documento em 05 de Novembro de 2014, no Tabelionato de Boas Vista/RR, sob o nº 00126391.



15º OFÍCIO DE NOTAS - FERNANDA DE FREITAS LEITÃO - TABELIA
Rua do Ouvidor, nº 89, Centro, Rio de Janeiro/RJ, fone: (21) 2233-2600

AUTENTICAÇÃO

Certifico e dou fé que a presente cópia é fiel reprodução do original que me foi apresentado.

Rio de Janeiro, 19 de novembro de 2021

HUELSON SAMPAIO DA SILVA
ESCREVENTE - Matr: 94-2419

Emolumentos: R\$ 6,25 - TJ+Fundo: R\$ 2,66 - Total: R\$ 8,91

Selo: EDZN65972-AGS

Consulte em: <https://www3.tjri.jus.br/sitepublico>

088641 80072334





ESTADO DO CEARÁ
SECRETARIA DA SEGURANÇA PÚBLICA E DEFESA SOCIAL
DIRETORIA DE TECNOLOGIA DA INFORMAÇÃO



DECLARAÇÃO

Declaramos para fins de comprovação da capacidade técnica da M.I. MONTREAL INFORMÁTICA LTDA, CNPJ Nº 42.563.692/0001-26 situada à Rua Capitão Jorge Soares, 4 Centro – Rio das Flores/RJ, junto a Órgãos Públicos e Empresas Privadas, que os serviços abaixo relacionados, foram executados com elevado padrão de qualidade técnica, dentro dos prazos contratados e, até a presente data, nada há a declarar que possa desaboná-la como prestadora de serviços.

1) Natureza do Serviço:

Fornecimento de equipamentos, software e sistemas de tratamento de informações, gerenciamento e digitalização de imagens de documentos para sistema de identificação criminal. Através de impressões digitais decadalares (AFIS). Sistemas Automatização de identificação por impressão digital.

1.1) Classificação Automática de Grupo de Impressões digitais:

- Posicionamento automático de Núcleos e Deltas;
- Independência de origem da impressão digital;
- Recorte automático de impressões digitais, a partir de imagem digitalizada;
- Digitalização de imagens a 500 dpi.
- Leitura de impressões digitais roladas por software

1.1.1) O Sistema contempla:

- Módulo de Conversão;
- Cadastramento e Consulta;
- Tratamento de Fragmentos;
- Integração ao Sistema de Informações Policiais (S.I.P.)

1.2) Equipamentos:

- Sensores Óticos;
- Câmeras Digitais.

2) Identificação do Contrato:

Contrato Nº 23/99, de 25/11/1999, referente à Tomada de Preços Nº 10.1999.6.0011/SSPDC/1999 de 19/08/1999. Termo de Recebimento em 14/09/2000;

3) Descrição dos Serviços e tecnologia empregada:

- Projeto, Desenvolvimento, construção, implantação e manutenção de sistema de gerenciamento de imagens e dados de pessoas com identificação criminal do Estado do Ceará.
- Operacionalização do hardware e software e sistema aplicativo, incluindo serviços de digitalização, tratamento de documentos, catalogação, classificação e indexação, organização lógica e física de arquivos e disponibilização das bases de dados e de imagens pelo prazo de 12 meses após a implantação.
- Tecnologia empregada: desenvolvimento de sistemas através da Metodologia de Desenvolvimento de Sistemas da MI Montreal Informática MDS-MI, utilizando linguagem Visual Basic 6.0, Visual C++ e Delphi 5.0/6.0, gerenciador de banco de dados relacional Oracle 8i, Desenvolvimento de componentes genéricos e para recursos de imagem através de VBX's, OCX's, ActiveX e DLL's, chamados a partir do aplicativo alvo.
- Configuração de servidores de banco de dados Oracle, Windows NT Server Dual Processor.
- Treinamento no aplicativo e transferência de tecnologia para o pessoal técnico.
- Gerência de Projeto, Desenvolvimento e Documentação de Sistema, utilizando Metodologia de Desenvolvimento de Sistemas da MI Montreal Informática.

FLAVIO DE MENDONÇA FILHO
Chefe de Registro de Empresas
RAIF

Secretaria de Segurança Pública e Defesa Social – SSPDS
Av. Barão de Studart, nº 505 – Bairro Aldeota – CEP 60120-000
Fone: (85) 433-8125 – Fax: (85) 224-8001 – Fortaleza - Ceará

FL. 01.

15º OFÍCIO DE NOTAS - FERNANDA DE FREITAS LEITÃO - TABELIA
Rua do Ouvidor, nº 89, Centro, Rio de Janeiro/RJ - Fone: (21) 3233-2800

AUTENTICAÇÃO

Certifico e dou fé que a presente cópia é fiel reprodução do original que me foi apresentado.
Rio de Janeiro, 19 de novembro de 2021

HUELSON SAMPAIO DA SILVA
ESCREVENTE - Matr. 94.749

Emolumentos: R\$ 6,25 - TJ+Fundos: R\$ 2,65 - Total: R\$ 8,90

Selo: EDZNB5R5B-ADF

Consulte em <https://www3.tri.jus.br/stepublico>

088641 80072320





ESTADO DO CEARÁ
SECRETARIA DA SEGURANÇA PÚBLICA E DEFESA SOCIAL
DIRETORIA DE TECNOLOGIA DA INFORMAÇÃO



- 4) **Ambiente Operacional:**
 4.1 – Sistemas Operacionais: Windows NT 4.0/2000, Windows 95/98/XP.
 4.2 – Gerenciador de Banco de Dados: ORACLE 8i
 4.3 – Ferramentas: MS Office Pro
- 5) **Ambiente de Desenvolvimento**
 Visual C++, Visual Basic, Delphi 5.0/6.0, MS Visual Studio Enterprise 6.0

6) **Equipe Alocada:**

<u>Função</u>	<u>Qtd/Mês</u>	
- Gerente Projetos	01	
- Analista de Sistemas	02	
- Analista de Suporte Técnico	01	
- Administrador de Dados/Banco de Dados	01	
- Programador	02	
- Preparador		04
- Operador de Scanner	06	
- Controlador de Qualidade	01	
- Operador de Periféricos		04
- Supervisor de Turno	02	

7) **Volume de Documentos/ Imagens:**

- Contratado : 25.276
- Concluído : 23.907

8) **Ambiente de Rede para acesso e consulta ao Banco de Dados**

- Windows NT 4.0/2000 Workstation, Windows 95, Windows 98
- Rede TCP/IP
- Servidor de FTP Windows NT
- Clientes remotos conectados por linha privada

Fortaleza, 25 de agosto de 2004.

João José Vasco Peixoto Furtado

C.I. N°

Diretor de Tecnologia da Informação da DTI/SSPDS

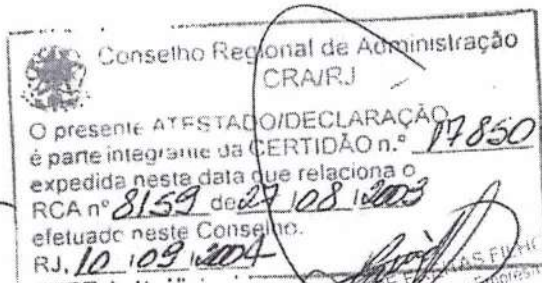

RESPONSÁVEL TÉCNICO
ANCIOR GUIMARÃES PEREIRA
 CRA-RJ/20.49887-0

Fl. 02.

15º OFÍCIO DE NOTAS - FERNANDA DE FREITAS LEITÃO TABELIA
Rua do Ouvidor, nº 89, Centro, Rio de Janeiro/RJ - Fone: (21) 3211-2600

AUTENTICAÇÃO
Certifico e dou fé que a presente cópia é fiel reprodução do original que me foi apresentado.
Rio de Janeiro, 19 de novembro de 2021

HUELDSO N SAMPÃO DA SILVA
ESCREVENTE - Mat: 94.115

Emolumentos: R\$ 6,26 - TJ+Fundos: R\$ 2,58 - Total: R\$ 8,83

Selo: EDZN65958-AVP

Consulte em <https://www3.tri.tus.br/sitepublico>

088641 60072318



CONSELHO REGIONAL DE ADMINISTRAÇÃO - CRA/RJ
O presente Atestado/Declaração é revalidado, acompanhado da
CERTIDÃO nº.: 20.859 que estabelece o seu prazo de validade

RJ, 18 / 08 / 05

Ana Maria Martins Silva
Gerência do Registro Profissional
Pessoa Jurídica
GERPJ-CRA/RJ

ORIGINAL ORIGINAL ORIGINAL

15º OFÍCIO DE NOTAS - FERNANDA DE FREITAS LEITÃO - TABELIA
Rua do Ouvidor, nº 89, Centro, Rio de Janeiro/RJ, Fone: (21) 3233-2800

AUTENTICAÇÃO
Certifico e dou fé que a presente cópia é fiel reprodução do
original que me foi apresentado.
Rio de Janeiro, 19 de novembro de 2021

HUELDSO SAMPAYO DA SILVA
ESCREVENTE - Matr. 94.74.9

Emolumentos: R\$ 6,26 - Tj+Fundos: R\$ 2,69 - Total: R\$ 8,95

Selo: EDZNG5967-ARK

Consulte em <https://www3.tri.ius.br/sitepublico>

15º
088641 ADU 73315



COORDENADORIA GERAL DE PERÍCIAS

Avenida Senador Filinto Muler, 1530, Bairro Ipiranga, CEP: 79.074-460, Tel.: (067)3345-6704 – Fax: (67)3345-6740
E-mail: iigp@cgp.sejusp.ms.gov.br

ATESTADO CAPACIDADE TÉCNICA

Declaramos para fins de comprovação da capacitação técnica da empresa **M.I. Montreal Informática S/A.**, com sede na Avenida Professor Magalhães Penido, 77 – Aeroporto – Belo Horizonte/MG, CNPJ 42.563.692/0001-26, que a mesma forneceu e instalou adequadamente os produtos e serviços abaixo relacionados, estando todos em perfeito funcionamento e que os serviços foram executados com elevado padrão de qualidade e, até a presente data nada há a declarar que possa desaboná-la como prestadora de serviços.

- 1. Natureza dos Serviços:** Fornecimento, instalação, implantação e operacionalização de sistema central de processamento de dados e imagens integrado ao sistema AFIS, incluindo, prestação de serviços de solução integrada para emissão de carteira de identidade digitalizada, treinamento de solução de processamento automatizado dos arquivos Civil e Criminal (decadactilares), utilizando a tecnologia AFIS (AUTOMATED FINGERPRINT IDENTIFICATION SYSTEM - Codificação Automática de Impressões Digitais) com fornecimento de equipamentos e softwares, utilizando captura “ao vivo” de imagens (fotografia, assinatura e impressões digitais decadactilares) e comparação eletrônica de impressões digitais, processamento de dados e imagens, digitalização de documentos e de imagens (fotografia, assinatura e impressões digitais decadactilares), transmissão de dados e imagens criptografadas e armazenamento em base de dados no Instituto de Identificação.
- 2. Dados do Contrato:** nº 030/2016 – SEJUSP/MS
 - Início: de 23/03/2016 até a presente data
 - Aditivos:
 - 1º termo aditivo em 20/03/2017
 - 2º termo aditivo em 22/03/2018
 - 4º termo aditivo em 22/03/2019
 - Prazo: 12 meses, podendo ser prorrogado até o limite de 60 meses

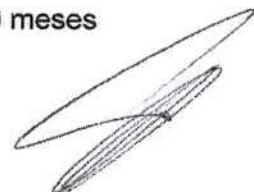

12º OFÍCIO DE NOTAS
TABELIAO PEDRO CASTILHO
Rua do Rosário, nº 134 - Centro - CEP: 20041-002 088591AB985285
Rio de Janeiro RJ - Telefones: (21) 2822-4000

Certifico e dou fé que a presente cópia é a reprodução fiel do original apresentado.

Rio de Janeiro, 19 de novembro de 2021.

Refael Ayalla Moraes Braga. Matr. 94.09406
Emolumentos: R\$ 6,25 - TJ+Fundos: R\$ 2,58 - Total: R\$ 8,83
Selo: EDZN72605-AFM - Consulte em <https://www3.trj.jus.br/sitepublico>



COORDENADORIA GERAL DE PERÍCIAS

Avenida Senador Filinto Muler, 1530, Bairro Ipiranga, CEP: 79.074-460, Tel.: (067)3345-6704 – Fax: (67)3345-6740
E-mail: iigp@cgp.sejusp.ms.gov.br

3. Descrição dos Serviços - Solução AFIS e Infraestrutura:

- 3.1. Desenvolvimento, Instalação, implantação de solução para processamento automatizado de pesquisa (busca) biométrica (impressões digitais) civil e criminal, utilizando sistema de validação 1:N e 1:1 e processo de aferição da acurácia do matching sem uso de tecnologia proprietária de hardware ou firmware;
- 3.2. Capacitação do Instituto de Identificação para operação do Sistema de Identificação AFIS, relativa a captura de imagens (fotografia, assinatura e impressões digitais, digitalização de documentos e imagens, transmissão de dados e imagens criptografadas, armazenamento em base de dados, processamento dados e imagens);
- 3.3. Tecnologia biométrica: Tecnologia fornecida pela Dermalog Identification Systems, Hamburgo, Alemanha;
- 3.4. Implantação e Operação de infraestrutura para emissão eletrônica de documentos oficiais de identificação (Carteiras de Identidade com imagens digitalizadas de face em cores e assinatura e carteiras funcionais para a Polícia Civil, Polícia Militar, Corpo de Bombeiros Militar e Superintendência de Assistência Socioeducativa), com capacidade de produção diária acima de 500 (Quinhentos) documentos, no Instituto de Identificação do Estado de Mato Grosso do Sul, em Campo Grande, em local apropriado para esse fim, adaptado pela Montreal para possuir as características de segurança de pessoal, das instalações e do processo de produção, incluindo as fases de Produção e Controle de estoque de espelhos, controle de acesso, destruição de sobras e demais itens de segurança envolvidos no processo, utilizando os módulos do sistema AFIS, com impressão digital de imagens de foto colorida, assinaturas digitalizadas e a impressão de código de barras, do tipo QRCode, com dados criptografados em documentos oficiais de identificação, aplicação de película de segurança com marca d'água e tinta sensível à luz ultravioleta, e envelopamento em envelope plástico;
- 3.5. Manter em perfeito funcionamento os equipamentos de impressão bem como todos os componentes de hardware e software envolvidos com o processo de impressão, bem como a atualização destes componentes;
- 3.6. Fornecer todos os insumos necessários ao desenvolvimento deste serviço, tais como toner, e demais consumíveis das impressoras, papel de segurança, espelhos de carteiras de identidade e funcionais, de acordo com a Lei no. 7.116/83, regulamentada pelo Decreto no. 89.250/83 e alterações introduzidas pelo Decreto Federal no. 2.170/97;
- 3.7. Fornecimento de registros ABIS com tecnologia da DERMALOG;
- 3.8. Desenvolvimento, instalação e configuração da infraestrutura de Hardware e Software básico necessário ao fornecimento do Sistema de Identificação Civil e Criminal, as estações de tratamento Criminal, Sistemas Operacionais, Banco de Dados, protocolo de comunicação e demais componentes necessários ao completo funcionamento da solução;

12º OFÍCIO DE NOTAS Rua do Rosário, nº 134 - Centro - CEP: 20041-002 088591AB985289
TABELIÃO PEDRO CASTILHO CACAO Rua de Janeiro/RJ - Telefone: (21) 3852-4000

AUTENTICAÇÃO
Certifico e dou fé que a presente cópia é a reprodução fiel do original apresentado.

Rio de Janeiro, 19 de novembro de 2021.

Rafael Ayala Morais Braga. Mat. 94.09406
Emolumentos: R\$ 6,25 - TJ + Fundos: R\$ 2,58 - Total: R\$ 8,83
Selo: EDZN72609-AUW - Consulte em <https://www3.tjrr.jus.br/sitepublico>



COORDENADORIA GERAL DE PERÍCIAS

Avenida Senador Filinto Muler, 1530, Bairro Ipiranga, CEP: 79.074-460, Tel.: (067)3345-6704 – Fax: (67)3345-6740
E-mail: iigp@cgp.sejusp.ms.gov.br

- 3.9. Implantação e colocação em operação de infraestrutura de atendimento presencial a requerentes de documento oficial de identificação, com coleta eletrônica de dados biográficos e captura eletrônica de imagens biométricas (face, assinatura e impressão digital decadactilar rolada) para 24 (vinte e quatro) postos de identificação em 18 cidades, com média mensal 20.000 atendimentos;
- 3.10. Implantação, e colocação em operação de infraestrutura, manutenção e administração geral das instalações do posto de atendimento central localizados no Estado de Mato Grosso do Sul, no Instituto de Identificação Gonçalo Pereira com capacidade para receber um público médio superior a 600 atendimentos/dia destinado aos serviços correlatos a Identificação Civil do Estado de Mato Grosso do Sul;
- 3.11. Implantação, integração, treinamento e operacionalização de sistema central de processamento de dados e imagens, baseado em tecnologia de Web Serviços e integrado a 18 localidades distintas geograficamente com infraestrutura de captura eletrônica de imagens biométricas (fotografia, assinatura e impressão digital decadactilar), digitalização de documentos e imagens (fotografia, assinatura, impressões digitais), transmissão de dados e imagens criptografadas, processamento de dados e imagens e armazenamento em base de dados do Instituto de Identificação; Sistema AFIS; Sistema de Reconhecimento Facial; Sistema de emissão eletrônica de documentos oficiais de identificação;
- 3.12. Operação do Sistema AFIS referente a criação e carga inicial de base de dados Criminal do Estado, através da conversão de cerca de 350.000 (trezentos e cinquenta mil) prontuários e respectivos indiciamentos e acompanhamento processual e digitalização de 5.000 (cinco mil) prontuários criminais e cadastramento da base de dados biográfica correspondente;
- 3.13. Emissão de atestados e certidões de antecedentes criminais, apresentando a situação do cidadão até a data da emissão, com a impressão de QRCode criptografado com base em criptografia padrão ICP-Brasil, que permita validar a autenticidade do atestado ou certidão, de forma online ou off-line;
- 3.14. Implantação, integração, treinamento e operacionalização da pesquisa de pesquisa de latentes decadactilares coletadas em cenas de crime, contra os bancos de dados de impressões digitais decadactilares de identificação civil e criminal, bem como de latentes decadactilares não resolvidas, com fornecimento de estações forenses completas no IIGP e em 5 postos no interior;
- 3.15. Apoiar as atividades de investigação e fiscalização policial, identificando pessoas com base na busca de impressões digitais de mono a decadactilares e latentes decadactilares;
- 3.16. Implantação, integração, treinamento e operacionalização do intercâmbio de informações relativas a identificações, dados biométricos e outros com instituições policiais de outras Unidades da Federação, federais ou do exterior.

12º OFÍCIO DE NOTAS
TABELIAÇÃO: PÉDRO CASTILHO
Rua do Rosário, nº 134 - Centro - CEP: 20041-002 - Telefones: (21) 2852-3000 088591A8985288

Certifico a autenticidade da presente cópia e a reprodução fiel do original apresentado.

Rio de Janeiro, 19 de novembro de 2021

Rafael Ayala Moraes Braga. Mat. 94.09406
Emolumentos: R\$ 6,25 - T.J. Fundos: R\$ 2,58 - Total: R\$ 8,83
Selo: EDZN72608-ADE - Consulte em <https://www3.tjrj.jus.br>



COORDENADORIA GERAL DE PERÍCIAS

Avenida Senador Filinto Muler, 1530, Bairro Ipiranga, CEP: 79.074-460, Tel.: (067)3345-6704 – Fax: (67)3345-6740
E-mail: ligp@cgp.sejusp.ms.gov.br

- 3.17. Desenvolvimento de sistema concebido em arquitetura modular que suporte a ligação com sistema AFIS de outros fornecedores, seguindo padrões internacionais regidos pela NORMA ANSI/NIST ITL-1-2000 (Data Format for the Interchange Of Fingerprint, Face, Scar Mark & Tattoo Information (SMT) ou superior;
- 3.18. Gerência de Projeto de informática, Desenvolvimento, Modelagem, manutenção, treinamento e informatização de Processos, elaboração de Documentação de Sistemas, Operação/produção dos Sistemas e Gerência/Operação de Rede, Suporte a sistemas e banco de dados, Manutenção e suporte técnico de equipamentos, utilizando Metodologia de Controle/Gestão de Atividades da Montreal – MDS-MI (padrão de Qualidade ISO 9001/2000);
- 3.19. Geração e emissão de mais de 400.000 (quatrocentas mil) carteiras de identidade, até a presente data;
- 3.20. Migração de cerca de 2.500.000 (dois milhões e quinhentas mil) imagens de alta resolução de prontuários para consulta online;
- 3.21. Conversão e migração de dados biográficos e biométricos de cerca de 2.400.000 (dois milhões e quatrocentos mil) prontuários civis e de 75.000 (setenta e cinco mil) prontuários biométricos criminais;
- 3.22. Base de dados biométrica (impressões digitais e imagens faciais): 2.530.000 (dois milhões, quinhentos e trinta mil) registros;
- 3.23. Modalidades executadas:
 - Comparação 1:1
 - Impressões digitais roladas;
 - Impressões digitais em combinações de dois ou mais dedos;
 - Impressões palmares;
 - Imagens faciais no padrão ISO/IEC 19794-5.
 - Pesquisa 1:N
 - Impressões digitais roladas;
 - Impressões digitais em combinações de dois ou mais dedos;
 - Impressões digitais latentes em qualidades boa, média e ruim;
 - Impressões palmares parciais;
 - Imagens faciais no padrão ISO/IEC 19794-5;
 - Imagens faciais fora do padrão ISO/IEC 19794-5.
- 3.24. Treinamento, capacitação dos servidores Instituto de Identificação e serviço de consultoria técnica com objetivo de torná-lo autossuficiente na utilização da Solução AFIS;
- 3.25. Desenvolvimento de toda documentação de usuários (operação e capacitação) desenvolvida em língua portuguesa do Brasil.

4. Hardware e Software empregados:

- 4.1. Sistema Operacionais: Linux RedHat/Oracle, MS Windows 2000/2003/2008
Server e MSCS – MS Cluster Server, Servidores e Estações.

12º OFÍCIO DE NOTAS
TABELIAÇÃO PEDRO CASTILHO | CATAÇÃO
Certifico a fidelidade que a presente cópia é a reprodução fiel do original apresentado.

Rua do Rosário nº 124 - Centro - CEP: 20041-002
Praça José Bonifácio - Telefone: (21) 2500-0000
09859118085251



Rio de Janeiro, 19 de novembro de 2021.

Rafael Ayala Moraes Braga - Matr. 94.09406
Emolumentos: R\$ 6,25 - Taxa Fundos: R\$ 2,58 - Total: R\$ 8,83
Selo: EDZV72611-AIE - Consulte em <https://www3.tjri.jus.br/sitepublico>



COORDENADORIA GERAL DE PERÍCIAS

Avenida Senador Filinto Muler, 1530, Bairro Ipiranga, CEP: 79.074-460, Tel.: (067)3345-6704 – Fax: (67)3345-6740
E-mail: iigp@cgp.sejusp.ms.gov.br

- 4.2. Gerenciador de bancos de Dados: Oracle 11
- 4.3. Ferramentas: C++, C#, Visual Basic .NET
- 4.4. Ambiente de Rede: TCP/IP
- 4.5. Identificação do Sistema Aplicativo: IdNet Brasil

5. Ambiente de Desenvolvimento:

- 5.1. Técnicas: Emprego de padrão para desenvolvimento em ambiente Cliente/Servidor, Terminal Server ou WEB, com utilização de 2 e 3 camadas;
- 5.2. Linguagens: MS Visual C++, MS Visual Basic 6.0, MS Visual Studio.Net, MS Visual SourceSafe, XML, J2EE, Java, C++, ASP, Java Script, HTML 4.0

6. Metodologia de Gerenciamento e Controle de Atividades:

- 6.1. Adotada a Metodologia Geral de Controle de Atividades da M.I. Montreal Informática S/A. (MDS-MI), para planejamento, gerenciamento e controle de todas as atividades compreendidas no Projeto.

7. Equipamentos Empregados:

Descrição	Quantidade
Servidores de Aplicação e Banco de dados AFIS	05
Leitores biométricos com captura de dedos planos 4-4-2 e dedos rolados (livescanners)	69
Unidades de Backup LT0 4	02
Estações Locais de Trabalho	82
Impressoras Jato de Tinta	26
Impressoras Laser	23
Scanners de papel	08
Câmeras digitais e kits de flash	69
Pads de assinatura	69
Kit móveis completos de captura com notebook, leitor biométrico 4-4-2, câmera, flash e impressora	05

12º OFÍCIO DE NOTAS
TABELIAO PEDRO CASTILHO
Rua do Rosário, nº 134 - Centro - CEP: 20041-002
Rio de Janeiro - RJ - Telefone: (21) 3852-4000 088591AB985290

Certifico que a presente cópia é a reprodução fiel do original apresentado.

Rio de Janeiro, 19 de novembro de 2021.

Rafael Ayalla Moraes Braga. Matr. 84-09406
Emolumentos: R\$ 6,25 - T.J.+Fundos: R\$ 2,58 - Total: R\$ 8,83
Selo: EDZN72610-AXB - Consulte em <https://www3.tjrj.jus.br/sitepublico>



COORDENADORIA GERAL DE PERÍCIAS

Avenida Senador Filinto Muler, 1530, Bairro Ipiranga, CEP: 79.074-460, Tel.: (067)3345-6704 – Fax: (67)3345-6740
E-mail: iigp@cgp.sejusp.ms.gov.br

Terminal móvel de consulta integrado com leitor biométrico, câmera e conexão 3G/4G	15
--	----

Campo Grande - MS, 27 de agosto de 2019.



Marcio Cristiano Paroba
Perito Papiloscopista
Coord. Divisão do IIGP/MS
Matricula: 9.380.502-2



CARTÓRIO ZONTA 7º TABELIONATO DE NOTAS DE EMPROMISSAMENTO - MS
Rua Rui Barbosa, 2797 - Centro - Campo Grande - MS (67) 3383 1107 cartoriozonta.com

Consulte a autenticidade de selo digital pelo QR-Code

RECONHEÇO POR SEMELHANÇA A(S) FIRMA(S) DE:
MARCIO CRISTIANO PAROBA (SELO: ***)**
ACB07131-684-NOR) *****

CAMPO GRANDE - MS, 28/08/2019
EMOL: R\$6,00 + FUNJECC10%: R\$0,60 + ISS5%:***
R\$0,30 + FUNADEP6%: R\$0,36 + FUNDE-PGE4%:****
R\$0,24 + PEADMP10%: R\$0,60 + Selo R\$1,50*****
= R\$ 9,60. FUNJECC5%: R\$ 0,30.*****

ESCREVENTE: NILSON PEREIRA VIRAÇÃO

12º OFÍCIO DE NOTAS
TABELIÃO PEDRO CASTILHO CAÇAO
Rua do Rosário, nº 134 - Centro - CEP: 20041-002 - 088591AB985292
Rio de Janeiro - Telefone: (21) 2252-3000

Certifico e dou fé que a presente cópia é a reprodução fiel do original apresentado.

Rio de Janeiro, 19 de novembro de 2021.

Rafael Ayalla Moraes Braga. Mat. 94.09406
Emolumentos: R\$ 6,25 - T.J. Fundos: R\$ 2,58 - Total: R\$ 8,83
Selo: EDZN72612-AST - Consulte em <https://www3.tjrj.jus.br/sitepublico>





DECLARAÇÃO

Declaramos, para fins de comprovação da capacitação técnica da empresa **M.I. Montreal Informática S. A.**, com sede na Avenida Professor Magalhães Penido, 77 - Aeroporto - Belo Horizonte/MG, CNPJ 42.563.692/0001-26, que a mesma forneceu e instalou adequadamente os produtos e serviços abaixo relacionados, estando todos, até o presente momento, em perfeito funcionamento e que os serviços são executados com elevado padrão de qualidade e, até a presente data, nada há a declarar que possa desaboná-lo como prestadora de serviços.

Fornecimento, instalação, implantação e operacionalização de sistema central de processamento de dados e imagens integrado ao sistema ABIS, incluindo, prestação de serviços de solução integrada para emissão de carteira de identidade digitalizada, treinamento de solução de processamento automatizado dos arquivos Civil (decadatilares) Criminal, utilizando a tecnologia ABIS. Codificação Automática de Impressões Digitais) com *fornecimento* de equipamentos e softwares, utilizando captura "ao vivo" de imagens (fotografia, assinatura e impressões digitais decadatilares) e comparação eletrônica de impressões digitais, processamento de dados e imagens, digitalização de documentos e de imagens (fotografia, assinatura e impressões digitais decadatilares), transmissão de dados e imagens criptografadas e armazenamento em base de dados no Instituto de Identificação.

Serviço de extração de dados, validação, tratamento e análise de documentos e regras negociais, avaliação de autenticidade documental e validação grafoscópica, na volumetria anual de mais de 3 milhões de documentos.

Dentro desse volume foram executados:

- a) 1 milhão de documentos para a atividade de extração de dados, validação, tratamento e análise de documentos e regras negociais.
- b) 1 milhão de documentos para a atividade de avaliação de autenticidade.
- c) 15 mil documentos para a atividade de validação grafoscópica.

PAULO JEANN BARROS SILVA
Delegado Especial de Polícia Civil
Matrícula nº 196.404-1

12º OFÍCIO DE NOTAS
TABELIÃO PEDRO CASTILHO
Rua do Rosário, nº 134 - Centro - CEP: 20041-002 - Telefone: (21) 2552-4690 - 088581A885287

12º

Certifico e dou fé que a presente cópia é a reprodução fiel do original apresentado.

Rio de Janeiro, 19 de novembro de 2024.

Rafael Ayalla Moreira Braga - Matr. 94.89406 - Total: R\$ 8,83
Emolumentos: R\$ 0,25 - T.J.Fundos: R\$ 2,58 - www3.tjn.jus.br / República

Selo: EDZN72607-AOR - Consulte em <https://www3.tjn.jus.br>





POLÍCIA CIVIL DE PERNAMBUCO
INSTITUTO DE IDENTIFICAÇÃO TAVARES BURIL



O sistema instalado, denominado IDNET BRASIL, foi desenvolvido pela Empresa M.I. Montreal Informática S.A. utilizando tecnologia ABIS fornecida pela Empresa Dermalog Identification System.

Foram fornecidos e instalados pela M.I. Montreal Informática S.A. 70 kits de identificação civil para atendimento aos requerentes de carteiras de identidade no Estado de Pernambuco.

Os kits são compostos de:

Estações de trabalho para coleta de biometria civil

Desktop; livescanner para captura de impressão digital; Pad de assinatura; Máquina fotográfica; flash; Cenário e Fonte de Alimentação.

Pregão Eletrônico 0095.2018.CPL-I.PE.0038.DAG-SDS 11/12/2018

Contrato 028/2019- GAB/SDS 25/10/2019

Recife, 30 de abril de 2021

Paulo Jeann Barros Silva
Delegado de Polícia Civil - Gerente do IITB
Delegado Especial de Polícia Civil
Rua do IITB
Número nº 196.494-1



GOVERNO DO ESTADO DO AMAZONAS
POLÍCIA CIVIL
DEPARTAMENTO DE POLÍCIA TÉCNICO-CIENTÍFICA
INSTITUTO DE IDENTIFICAÇÃO
"ADERSON CONCEIÇÃO DE MELO"



ATESTADO DE CAPACIDADE TÉCNICA

Declaramos para fins de comprovação da capacitação técnica da empresa MI Montreal Informática Ltda. CNPJ 42.563.692/0001-26, que a mesma forneceu e instalou adequadamente os produtos e serviços abaixo relacionados, estando todos em perfeito funcionamento e que os serviços foram executados com elevado padrão de qualidade Técnica, dentro dos prazos contratados e, até a presente data, nada há a declarar que possa desaboná-la como prestadora de serviços.

- 1) Fornecimento, Instalação e treinamento de Utilização de 1 (uma) Central de processamento e codificado de Impressões Digitais com tecnologia AFIS (AUTOMATED FINGERPRINT IDENTIFICATION SYSTEM - Codificação Automática de Impressões Digitais) com sistema de gestão de 60.000 (sessenta mil) Cadastros Criminais decadatilares utilizando captura "ao vivo" de imagens (fotografia, assinatura e impressões digitais decadatilares), e comparação eletrônica de impressões digitais.
- 2) Capacitação do Instituto de Identificação para digitalização de Prontuários Cíveis e Criminais com padrão AFIS.
- 3) Digitalização de 550.000 (quinhentos e cinquenta mil) Prontuários Cíveis com Padrão AFIS, com Resolution 500 DPI.
- 04) Treinamento, licença de software básico, software aplicativo e banco de dados, capacitação do Instituto de Identificação e manutenção de toda plataforma de hardware e software integrantes da central AFIS.
- 5) Prazo do Contrato: 03/07/2002 – 03/10/2003
Secretaria de Estado de Segurança Pública do Estado de Manaus.
CNPJ Nº 01.804.019/0001-53
- 6) Descrição dos itens e tecnologia fornecida:
 - 6.1) Desenvolvimento, instalação e configuração de Software de GED e Workflow com total de 8.000 (oito mil) horas, Software básico e rede lógica e elétrica necessária ao funcionamento do Sistema de Identificação Criminal na Central de Processamento AFIS, as estações de tratamento Criminal, Sistemas Operacionais, Banco de Dados, protocolo de comunicação e demais componentes necessários ao completo funcionamento da solução AFIS.

Av. Pedro Teixeira, 180 – D. Pedro / Planalto
CEP 69040-000 Manaus-AM Telefax (0xx 92) 3214-2281
e-mail: identificacao@policiacivil.am.gov.br

12º OFÍCIO DE NOTAS
TABELIÃO PEDRO CASTILHO
Certifico a UTE ENT CACAÓ que a presente cópia é a reprodução fiel do original apresentado.
Rio de Janeiro, 19 de novembro de 2021.

Rua do Rosário, nº 134 - Centro - CEP: 20041-602
Rio de Janeiro - RJ - Telefone: (21) 2527-2090
088591AB985282



Refael Ayalla Moraes Braga Mat. 94-09405
Emolumentos: R\$ 6,25 - T.J. Fundos: R\$ 2,58
Selo: EDZV12602-AJB - Consulte em <https://www.tjri.jus.br/sitepublico>

OFÍCIO DE NOTAS
RUA DO ROSÁRIO, 134 - CENTRO - RIO DE JANEIRO - RJ - CEP: 20041-602
TELEFONE: (21) 2527-2090



GOVERNO DO ESTADO DO AMAPAZONAS
POLÍCIA CIVIL
DEPARTAMENTO DE POLÍCIA TÉCNICO-CIENTÍFICA
INSTITUTO DE IDENTIFICAÇÃO
"ADERSON CONCEIÇÃO DE MELO"

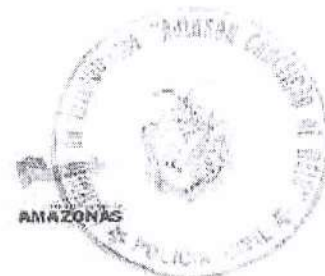

- 6.2 Operação do Sistema Afis referente a criação e carga inicial de base de dados Criminal do Estado, através da digitalização de 60.000 (sessenta mil) prontuários criminais e cadastramento da base de dados biográfica correspondente.
- 6.3 Desenvolvimento de sistema concebido em arquitetura modular que suporte a ligação com sistema AFIS de outros fornecedores, seguindo padrões internacionais regidos na NORMA ANSI/NIST/CJIS/IQS.
- 6.4 Treinamento e capacitação do Instituto de Identificação com serviço de consultoria técnica com objetivo de torna-lo auto-suficiente na utilização da Solução AFIS.
- 6.5 Desenvolvimento de toda documentação de usuários (operação e capacitação) desenvolvida em língua portuguesa do Brasil.
- 6.6 Gerência de Projeto, Desenvolvimento e Documentação de Sistema, Operação de Sistema e Operação/Gerência de Rede, utilizando Metodologia de - MDS-MI.
- 7) Tecnologia empregada: web, workflow, AFIS, GED, Cliente/Servidor.
Arquitetura em 3 camadas, Alta disponibilidade e Redundância.
- 8) Ambiente Operacional:
8.1) Sistema Operacionais: MS Windows 2000 Server e MSCS – MS Cluster Server, Servidores e Estações.
8.2) Gerenciador de bancos de Dados: Oracle 8.1.7
8.3) Ferramentas: Visual Basic NET
8.4) Ambiente de Rede: TCP/IP
8.5) Nome do Sistema Aplicativo: IdNet Brasil
- 9) Ambiente de Desenvolvimento:
- Framework Microsoft Net
- 10) Equipe Alocada:

FUNÇÃO	Qtd
Gerente de projetos	01
Analista de Sistemas	06
Analista de Suporte Técnico	02
Administrador de banco de dados	02
Programador	04
Gerente de Digitalização	01
Preparador	50
Operador de Scanner	30

12º OFÍCIO DE NOTAS Rua do Rosário, nº 134 - Centro - CEP: 20041-002 068591AB965281
TABELIÃO PEDRO CASTILHO RUA DA JARDIM - TELEFONE: (21) 2252-4030

Certifico e dou fé que a presente cópia é a reprodução fiel do original apresentado.

Rio de Janeiro, 19 de novembro de 2021.

Rafael Ayalla Moraes Braga. Mat. 94.09406
Emolumentos: R\$ 6,25 - T.J. Fundos: R\$ 2,58
Seio: EDZN72601-AVC - Consulte em <https://www3.tfj.jus.br/sitepublico>

Total: R\$ 8,83





GOVERNO DO ESTADO DO AMAZONAS
POLÍCIA CIVIL
DEPARTAMENTO DE POLÍCIA TÉCNICO-CIENTÍFICA
INSTITUTO DE IDENTIFICAÇÃO
"ADERSON CONCEIÇÃO DE MELO"



Operador de Computador	30
Técnico de Hardware	04
Supervisor de Equipe	06

11) Profissionais envolvidos:

- **Analista de Sistema**
 - José da Silva Gonçalves
 - Ana Maria Carvalho Branco Naufel
 - Rubens Francisco da Silva
- **Administrador de Banco de Dados**
 - Camille Fraga Marcondes
- **Gerente de Projetos**
 - Cláudio Roberto Maciel Chaves Junior

12) Equipamentos e Software Fornecidos:

- 12.1) Servidores de banco de Dados interligados em Cluster
- 12.2) Disk Array (Storage) para armazenamento de dados
- 12.3) Servidores de confronto – Matching
- 12.4) Switches de Rede Lógica 10/100 Mbps
- 12.5) Estações de trabalho para Sistema de Identificação Criminal
- 12.6) Impressora Laser
- 12.7) Estação Completa de identificação Criminal com captura ao vivo de digitais, fotos e assinaturas, através de Liver – scanner de impressão rolada, câmara digital e Pad de assinatura.
- 12.8) Scanner de mesa colorido para digitalização de prontuários Cíveis e criminais com alimentador automático com resolução compatível com padrão AFIS.
- 12.9) No Breaks para os servidores e estações de trabalho.

Manaus, 27 de Abril de 2009.

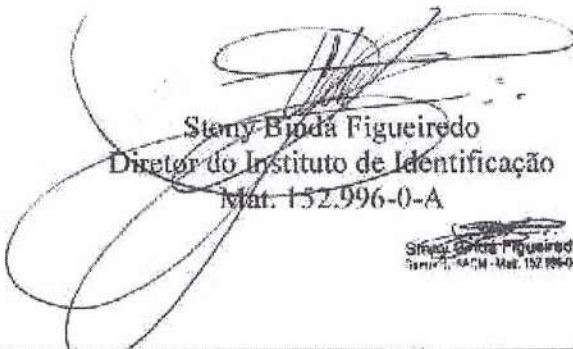
Stany Binda Figueiredo
Diretor do Instituto de Identificação
Mat. 152.996-0-A

Stany Binda Figueiredo
Mat. 152.996-0-A

Av. Pedro Teixeira, 180 – D. Pedro / Planalto
CEP 69040-000 Manaus-AM Telefax (0xx 92) 3214-2281
e-mail: identificacao@policiacivil.am.gov.br

12º OFÍCIO DE NOTAS
TABELIÃO PÉRRIO CASTILHO
Certifico que a cópia é a reprodução fiel do original apresentado.
Rio de Janeiro, 19 de novembro de 2021.

Rua do Rosário, nº 134 - Centro - CEP: 20041-002
Rio de Janeiro RJ - Telefone: (21) 3229-1000
086591AB965284



Rafael Ayala-Morais Braga Mat. 94.09406
Emolumentos: R\$ 6,25 - T.J.+Fundos: R\$ 2,58 - Total: R\$ 8,83
Selo: EDZN72604-ATJ - Consulte em <https://www3.tj.rj.us.br/sitepublico>





ESTADO DO ACRE
Secretaria de Estado da Polícia Civil
Gabinete do Diretor do Instituto de Identificação

Av. Antonio da Rocha Viana nº 1294 - Bosque
69900-526 Rio Branco - AC
Telefone/FAX (68) 3224-1420

ATESTADO DE CAPACIDADE TÉCNICA

Declaramos para fins de comprovação da capacitação técnica da empresa **MI. Montreal Informática S/A.**, CNPJ nº 42.563.692/0001-26, que a mesma forneceu e instalou adequadamente os produtos e serviços abaixo relacionados, estando todos em perfeito funcionamento e que os serviços foram executados com elevado padrão de qualidade e, até a presente data nada há a declarar que possa desaboná-lo como prestadora de serviços.

- 1) Fornecimento, Instalação, implantação e treinamento de solução de processamento automatizado dos arquivos Civil e Criminal (decadatilares), utilizando a tecnologia AFIS (Automated Fingerprint Identification System - Codificação Automática de Impressões Digitais) com aquisição de equipamentos de informática utilizando captura "ao vivo" de imagens (fotografia, assinatura e impressões digitais decadatilares), e comparação eletrônica de impressões digitais.
- 2) Instalação, implantação e treinamento de solução para processamento automatizado de pesquisa biográfica, biométrica e por meio do reconhecimento facial, incluindo fornecimento de hardware e sistema Gestão e processamento de identificação Civil e Criminal.
- 3) Manutenção e Suporte de hardware e software, com atendimento on-site (1º nível) e remoto 2º e 3º Nível, por meio da central de atendimento e suporte técnico aos componentes da Central de Processamento AFIS-DERMALOG (aplicativos, sistemas operacionais e componentes DERMALOG) e de toda plataforma de hardware e software integrantes da central AFIS na capital e interior do Estado do Acre.
- 4) Capacitação do Instituto de Identificação para digitalização de Prontuário Civil e Criminal com padrão AFIS.
- 5) Treinamento, licença de software básico, software aplicativo e banco de dados, capacitação do Instituto de Identificação e manutenção corretiva, legat e evolutiva de toda plataforma de hardware e software integrantes da central AFIS.

6) **Contratos.**

6.1). **Contrato nº 220/2010 e seus Aditivos - Processo nº 2010.064.003278-1- Contratação Direta por inexigibilidade de licitação, com início em 16/10/2010, conforme inciso ii do art. 57 da lei nº 8.666/93.**

Prazo do Contrato: **36 Meses**

6.2). **Contrato nº 058/2012 e seus Aditivos- Processo nº 2012.02.000114 - Despacho conclusivo PGE/AC nº 043/2012 Contratação Direta por inexigibilidade de licitação, Início: 01/06/2012 conforme o inciso II do art. 57 da lei nº 8.666/93.**

Prazo do Contrato: 01/06/2012 - até a presente data.

6.2). **Contrato nº 194/2014 e seus Aditivos - Processo nº 2014.02.000939 - Contratação Direta por inexigibilidade de licitação, Início: 01/10/2014 conforme o inciso ii do art. 57 da lei nº 8.666/93.**

Prazo do Contrato: 01/10/2014 - até a presente data.

Reconhecido por SENELHANÇA e assinatura individual de SANDRO ROBERTO CUNHA RODRIGUES, Dou Fe. Rio Branco - AC, 06 de outubro de 2016, E-mail: srodr@ac.gov.br, F. Comp.: R\$0,15; F. Esc.: R\$0,20; Total: R\$3,00
 Deborn Cristiana Mendes da Silva - Escrivão Autorizada
 Selo: AE03 714-211 Codig: 8246-5486-508B-DDES
 Consultar a autenticidade do sêlo em: www.reitoria.ac.gov.br



2º Tabelionato
de Rio Branco-AC

Sandro Roberto Cunha Rodrigues
Diretor do Instituto de Identificação

12º OFÍCIO DE NOTAS
TABELIAO PEDRO CASTILHO
Rua do Rosário, nº 134 - Centro - CEP: 20041-002 088591AB985277
Rua da Jangadeiro - Telefones: (21) 3352-3000

Certifico que a presente cópia é a reprodução fiel do original apresentado.

Rio de Janeiro, 19 de novembro de 2021.

Rafael Ayalla Moraes Braga - Mat. 94.09406
Emolumentos: R\$ 6,25 - TJJ+Fundos: R\$ 2,58 - Total: R\$ 8,83
Selo: EDZN72597-AIU - Consulte em <https://www.tjrj.jus.br/sitepublico>





ESTADO DO ACRE
Secretaria de Estado da Polícia Civil
Gabinete do Diretor do Instituto de Identificação
Av. Antonio da Rocha Viana n° 1294 – Bosque
69900-526 Rio Branco – AC
Telefone/FAX (68) 3224-1420

Contratante: Secretaria de Estado da Polícia Civil
CNPJ N° 10.584.4401/0001-97.
Av. Antonio da Rocha Viana, 1569 – Bosque - Rio Branco/AC

7) Descrição dos itens e tecnologia fornecidas nos Contratos:

- 7.1 Serviços de Manutenção Corretiva, Legal, Evolutiva, Suporte Técnico da Central de Processamento AFIS – Civil e Criminal da Secretaria de Estado da Polícia Civil do Acre;
- 7.2 Desenvolvimento, instalação e configuração da infraestrutura de Hardware e Software básico necessário ao fornecimento do Sistema de Identificação Civil e Criminal, as estações de tratamento Criminal, Sistemas Operacionais, Banco de Dados, protocolo de comunicação e demais componentes necessários ao completo funcionamento da solução AFIS;
- 7.3 Operação do Sistema AFIS referente a criação e carga inicial de base de dados Criminal do Estado, através da digitalização de 30.000 (trinta mil) prontuários criminais e cadastramento da base de dados biográfica correspondente;
- 7.4 Operação do Sistema AFIS referente a criação e carga inicial de base de dados Criminal do Estado, através da digitalização de 320.000 (Trezentos e vinte mil) prontuários do cadastro civil e cadastramento da base de dados correspondente;
- 7.5 Atendimento remoto (2º nível) e on-site (1º nível), por meio da Central de Atendimento e Suporte Técnico aos componentes da Central de Processamento AFIS-DERMALOG e sistema de Gestão e processamento de identificação civil e criminal composto por aplicativos, sistemas operacionais e componentes DERMALOG, localizados na capital e Interior do Estado do Acre;
- 7.6 Manutenção corretiva, que consiste em: correção de falhas e eliminação de interrupções de funcionamento do hardware e software da Central de Processamento AFIS e sistema de Gestão e processamento de identificação civil e criminal, bem como correção de performance incompatível com a necessidade de processamento;
- 7.7 Manutenção evolutiva, que consiste em agregar nova funcionalidade ao sistema de Gestão e processamento de identificação civil e criminal, visando à adaptação, documentação, desenvolvimento, testes e implantação de funcionalidades para atendimento à solicitação do Instituto de Identificação e Polícia Civil;
- 7.8 Desenvolvimento de sistema concebido em arquitetura modular que suporte a ligação com sistema AFIS de outros fornecedores, seguindo padrões internacionais regidos pela NORMA ANSI/NIST ITL-1-2000 (Data Format for the Interchange Of Fingerprint, Face, Scar Mark & Tattoo Information (SMT) e versões posteriores, ICAO 9303 e ISSO 19.794 pertinentes;
- 7.9 Treinamento, capacitação do Instituto de Identificação e serviço de consultoria técnica com objetivo de torná-lo autossuficiente na utilização da Solução AFIS;
- 7.10 Desenvolvimento de toda documentação de usuários (operação e capacitação) desenvolvida em língua portuguesa do Brasil;
- 7.11 Gerência de Projeto de informática, Desenvolvimento, Modelagem, manutenção, treinamento e informatização de Processos, elaboração de Documentação de Sistemas, Operação/produção dos sistemas e Gerência/Operação de Rede, Suporte a sistemas e banco de dados, Manutenção e suporte técnico de equipamentos, utilizando Metodologia

Recibido por SEHELHANCA a assinatura digitalizada de SANDRO ROBERTO
CUNHA RODRIGUES, Dono Fe. Rio Branco - AC, 06 de outubro de 2016, E-mail: RAC
2.55.. F. Comp.: B5015; F. F. Esc.: B5015; F. F. Esc.: B5015; F. F. Esc.: B5015
Em 15/10/2016, às 10:00:00, em
Deborah Cristina Mendes da Silva - Escritor(a) Autorizada
Selo: AFD5726-6-28/Código: 5F2A-58F9-3D2B-5C6A
Consulte a autenticidade do selo em: www.scdetac.com.br



Sandro Roberto Cunha Rodrigues
Diretor do Instituto de Identificação

12º OFÍCIO DE NOTAS
TABELIÃO PEDRO CASTILHO
Rua do Rosário, nº 134 - Centro - CEP: 20041-002 088591AB965280
Rio de Janeiro, 19 de novembro de 2021. 

Autenticação
Certifico a autenticidade da presente cópia e a reprodução fiel do original apresentado.

Rafael Ayalla Moraes Braga Mat. 94-09406
Emolumentos: R\$ 6,25 - TJJ-Fundos: R\$ 2,58 - Total: R\$ 8,83
Selo: EDZN72600-ATC - Consulte em <https://www3.tjrj.jus.br/sitepublico>





ESTADO DO ACRE
Secretaria de Estado da Polícia Civil
Gabinete do Diretor do Instituto de Identificação

Av. Antonio da Rocha Viana nº 1294 – Bosque
69900-526 Rio Branco – AC
Telefone/FAX (68) 3224-1420

de Controle/Gestão de Atividades da Montreal - MDS-MI (Padrão de Qualidade ISSO 9001/2008).

- 7.12 Utilização de sistemas de captura ao vivo de imagens com controle automático de qualidade (fotografia, assinatura e impressões digitais decadatilares roladas), uso de processos automáticos de digitalização off-line de fichas de identificação, dados cadastrais (fotografia, assinatura e impressões digitais decadatilares), instalados em ambiente de rede Cliente/Servidor e Web.
 - 7.13 Utilização de Scanners de captura eletrônica ao vivo de impressões digitais decadatilares roladas, com controle automático local de qualidade de imagens e de sequência de dedos, certificados pelo FBI dentro do Apêndice F.
 - 7.14 Desenvolvimento, instalação e configuração da infraestrutura de Hardware e Software básico necessário ao fornecimento do Sistema de Identificação Civil e Criminal, as estações de tratamento Criminal, Sistemas Operacionais, Banco de Dados, protocolo de comunicação e demais componentes necessários ao completo funcionamento da solução para inclusão, busca e comparação de imagens da face de indivíduos na base de dados, formada por fotografias digitalizadas de imagens de face e imagens de marcas, cicatrizes, tatuagens e anomalias, permitindo até 15 graus de desvio de imagem frontal, mudança de barba e/ou cabelo, uso de óculos e mudanças moderadas de luz no ambiente, com controle automático de qualidade da imagem frontal da face.
 - 7.15 Operação do Sistema de reconhecimento facial, para criação e carga inicial da base de dados de identificação do Estado, no total de 320.000 (Trezentos e vinte mil) Registros de identificação.
 - 7.16 Implantação e gestão do parque tecnológico, com emprego de tecnologia AFIS (Automated Ingerprint Identification System), utilizado para emissão de 93.600 (Noventa e Três mil) documentos de segurança anuais, utilizando a base de dados de identificação de pessoas com 580.000 (Quinhentos e oitenta mil) registros.
 - 7.17 Gestão e operação do centro de impressão de carteira de identidade, com o fornecimento de mão de obra, insumos (Película, Invólucros, tonner) para a Impressão em Cédula de Identidade, dos dados pessoais e imagens digitais de foto, assinatura, impressão digital em qualidade forense e chancela do diretor, de acordo com a Lei 7.116/83 regulamentada pelo Decreto n/ 89.250/83 e alterações introduzidas pelo Decreto Federal nº 2.170/97, em impressoras laser coloridas de alta resolução compatíveis com as especificações IQS do FBI.
 - 7.18 Sistema de consulta às imagens digitalizadas de prontuários do acervo integrado.
 - 7.19 Emissão de atestados e folhas de antecedentes online.
 - 7.20 Impressão de carteiras funcionais oficiais com código de barras bidimensionais PDF417 com dados pessoais, foto, assinatura e biometria com criptografia.
 - 7.21 Personalização de carteiras funcionais oficiais em smartcard com dados pessoais, foto, assinatura e biometria com criptografia foto, assinatura e biometria com criptografia.
 - 7.22 Tecnologia empregada: Web, Workflow, AFIS, GED, Cliente/Servidor, Arquitetura em 3 camadas, Alta disponibilidade e Redundância.
- 8) **Ambiente Operacional:**
- 8.1 Sistemas Operacionais: Linux Red Hat ELS / Oracle Unbreakable Linux, MS Windows 2000/2003/2008 e 2010 Server e MSCS - MS Cluster Server, Servidores e Estações.
 - 8.2 Gerenciador de bancos de Dados: Oracle 8.1.7, 9i, 10g
 - 8.3 Ferramentas: Visual Basic NET, Java



CUNHA RODRIGUES, Dou Fe. Rio Branco - AC, 06 de outubro de 2016. E-mail: RS
2.55; F.Comp.: R50.15; F.Fisc.Pat.30; F.Mul.: R53.00
Em 16/10/2016
Debuca Criminal Mendes da Silva - Encarregado Autorizada
Selo: A0372/8-24Código: BEC-EA89-2280-1E80
Consulte a autenticidade do selo em: www.floaetre.com.br



Sandro Roberto Cunha Rodrigues
Diretor do Instituto de Identificação

2º Tabelionato
de Rio Branco-AC

Página 3 de 4

12º OFÍCIO DE NOTAS Rua do Rosário, nº 134 - Centro - CEP: 20041-092 088591AB985279
TABELIÃO PEDRO CASTILHO - Rua de Jasmim - Telefone: (21) 2052-4000

Certifico **AUTÊNTICAÇÃO** a dou **ENFIM, CASA** a presente cópia é a reprodução fiel do original apresentado.

Rio de Janeiro, 19 de novembro de 2021.

Rafael Ayalla Moraes Braga - Mat. 84.09406
Emolumentos: R\$ 6,25 - TJJ+Fundos: R\$ 2,58 - Total: R\$ 8,83
Selo: EDZN72599-AKW - Consulte em <http://www3.tjj.jus.br/sitepublico>





ESTADO DO ACRE
Secretaria de Estado da Polícia Civil
Gabinete do Diretor do Instituto de Identificação

Av. Antonio da Rocha Viana nº 1294 – Bosque
69900-526 Rio Branco – AC
Telefone/FAX (68) 3224-1420

- 8.4 Ambiente de Rede: TCP/IP
8.5 Nome do Sistema Aplicativo: IdNet Brasil
9) Ambiente de Desenvolvimento e Padrões:
Framework Microsoft Net.

10) Equipe Alocada:

FUNÇÃO	Qtd
Gerente de projetos	01
Analista de Sistemas	06
Analista de Suporte Técnico	02
Administrador de banco de dados	02
Analista de Processo/O&M	02
Programador	04
Gerente de Digitalização	01
Preparador	50
Operador de Scanner	30
Operador de Computador	30
Técnico de Hardware	04
Supervisor de Equipe	06

11) Equipamentos e Software Fornecidos e Instalados:

- 11.1 Servidores de banco de dados;
11.2 Servidores de Confronto – Matching para decadatilares, Latentes e Facial;
11.3 Estações de trabalho para Sistema de Identificação Criminal;
11.4 Impressoras Laser coloridas 1200 dpi e monocromáticas;
11.5 Estação Completa de identificação Criminal com captura ao vivo de digitais, fotos e assinatura, através de dispositivo de identificação pessoal compostos de leitor para biometria da impressão digital, câmera digital e Pad de assinatura e scanner de papel de alta resolução, quantidade = 17;
11.6 Estação Completa de identificação Civil com captura ao vivo de digitais, fotos e assinatura através de dispositivos de identificação pessoal, câmera digital e Pad de assinatura, quantidade = 20;
11.7 Scanner de mesa colorido para digitalização de prontuários Cíveis e criminais com alimentador automático com resolução compatível com padrão AFIS;
11.8 No-breaks para os servidores e estações de trabalho;
11.9 Capacidade da solução AFIS implantada de processar acima de 580.000 (quinhentos e oitenta mil) registros de Identificação Civil e Criminal com impressões decadatilares e diariamente quantidade acima de 300 (trezentas) pesquisas de impressão digital decadactilar e Facial e 50 (cinquenta) latentes;

12) Prazo de garantia para hardware e software: 36 (Trinta e Seis) meses.

Rio Branco-AC, 04 de Outubro de 2016.

Nome: Sandro Roberto Cunha Rodrigues
Cargo: Diretor do Instituto de Identificação "Raimundo Hermínio de Melo"
Endereço: Av. Antonio da Rocha Viana, 1294 - 69.914-510 Rio Branco-AC - Telefone: (68) 3224-1420
E-mail: sandro.cunha@ac.gov.br

2º Tabelionato
de Rio Branco-AC

Sandro Roberto Cunha Rodrigues
Diretor do Instituto de Identificação

Av. Antonio da Rocha Viana nº 1294, Bosque
69.914-610 - Rio Branco – AC
Telefone/Fax (68) 3224-1420

Página 4 de 4



V. COSTA ROCHA/AC/23, Don FÉ, Rio Branco, AC, de outubro de 2016. E-mail: RS
 2.35; F. Comp. - R\$0,15; F. Fisco - R\$5,00; F. M. - R\$5,00
 Em face de:
 Debora Cristina Mendes da Silva - Escrivã Autorizada
 Selo: AEO57-220-19C-01010 - DBF3-2ACE-PAE-5188
 Consulte a autenticidade do selo em: www.seloatras.com.br



12º OFÍCIO DE NOTAS
TABELIAO PEDRO CASTILHO i C A G A O
Rua do Rosário, nº 124 - Centro - CEP: 20041-002
Rio de Janeiro RJ - Telefone: (21) 3552-2600 068591A5985203

Certifico e dou fé que a presente cópia é
reprodução fiel do original apresentado.

Rio de Janeiro, 19 de novembro de 2021

Rafael Ayalla Moraes Braga Mat. 84.09408
Emolumentos: R\$ 6,25 - TJ+Fundos: R\$ 2,58 - Total: R\$ 8,83
Selo: EDZN/2603-AMP - Consulte em <https://www3.tjrj.jus.br/sitepublico>





ESTADO DE ALAGOAS
SECRETARIA DE ESTADO DA SEGURANÇA PÚBLICA
PERÍCIA OFICIAL DO ESTADO DE ALAGOAS
INSTITUTO DE IDENTIFICAÇÃO DEL. MÁRIO PEDRO DOS SANTOS
Rua Cincinato Pinto, 265, – Centro
Maceió - AL – CEP: 57020-050 - Fone: (82) 3315-3372
Site: www.periciaoficial.al.gov.br
E-mail: cartório@institutodeidentificação.al.gov.br

ATESTADO CAPACIDADE TÉCNICA

Declaramos para fins de comprovação da capacitação técnica da empresa **M.I. Montreal Informática Ltda.**, com sede na Avenida Professor Magalhães Penido, 77 – Aeroporto – Belo Horizonte/MG, CNPJ 42.563.692/0001-26, que a mesma forneceu e instalou adequadamente os produtos e serviços abaixo relacionados, estando todos em perfeito funcionamento e que os serviços foram executados com elevado padrão de qualidade e, até a presente data nada há a declarar que possa desaboná-lo como prestadora de serviços.

1- Fornecimento, Instalação, implantação e operacionalização de sistema central de processamento de dados e imagens integrado ao sistema AFIS, incluindo, prestação de serviços de solução integrada para emissão de carteira de identidade, treinamento, de solução de processamento automatizado dos arquivos Civil e Criminal (decadatilares), utilizando a tecnologia AFIS (AUTOMATED FINGERPRINT IDENTIFICATION SYSTEM - Codificação Automática de Impressões Digitais) com fornecimento de equipamentos e softwares, utilizando captura "ao vivo" de imagens de face, assinatura, impressões digitais decadatilares, digitalização de documentos, dados biográficos e comparação eletrônica de impressões digitais, pesquisa biométrica (AFIS) civil e criminal, processamento de dados e imagens, transmissão de dados e imagens criptografadas e armazenamento em base de dados no Instituto de Identificação.

2- Desenvolvimento, Instalação, implantação de solução para processamento automatizado de pesquisa (busca) biométrica (impressões digitais) civil e criminal, utilizando sistema de validação 1:N e 1:1 e processo de aferição da acurácia do matching sem uso de tecnologia proprietária de hardware ou firmware.

3- Tecnologia biométrica fornecida pela Dermalog Identification Systems, Hamburgo, Alemanha

4- Capacitação do Instituto de Identificação para operação do Sistema de Identificação AFIS, relativa a captura de imagens de face, assinatura e impressões digitais, digitalização de documentos e imagens, transmissão de dados e imagens criptografadas, armazenamento em base de dados, processamento dados e imagens.

5- Contratos: Secretaria de Estado de Defesa Social de Alagoas, SC-17/2002, SC—072/2004, N° AGESA 037/2006, AGESA 184/2007, SEDS 005/2008, N.º SEDS – 022/2009, N° SEDS 041/2010, Contrato PO N° 01/2013 de 16/06/2013 a 01/02/2017, contrato N° 01/2017 de 02/02/2017 a 01/08/2017, contato N° 023/2017 de 09/08/2017 a 28/01/2018, contrato 002/2018 de 29/01/2018 a 28/07/2018 e contrato 046/2018 de 30/07/2018 até a presente data.

6- Descrição dos Serviços – Solução AFIS e Infra-Estrutura:

6.1 Implantação e Operação de infra-estrutura para emissão eletrônica de documentos



12º OFÍCIO DE NOTAS
TABELÃO PEDRO CASTILHO i CAYACO
Rua do Rosário, nº 134 - Centro - CEP: 20041-402 - Telefone: (21) 2552-2090 088591AB985274

Certifico a U.T. que a presente cópia é a reprodução fiel do original apresentado.

Rio de Janeiro, 19 de novembro de 2024.

Refael Ayalla Moraes Braga Matr. 04.09406
Emolumentos: R\$ 6,25 - TJ+Fundos: R\$ 2,50 - Total: R\$ 8,75
Selo: EDZU72594-AVS - Consulte em <https://www.tjrj.jus.br/sitepublico>





ESTADO DE ALAGOAS
SECRETARIA DE ESTADO DA SEGURANÇA PÚBLICA
PERÍCIA OFICIAL DO ESTADO DE ALAGOAS
INSTITUTO DE IDENTIFICAÇÃO DEL. MÁRIO PEDRO DOS SANTOS

Rua Cincinato Pinto, 265, – Centro
Maceió - AL – CEP: 57020-050 - Fone: (82) 3315-3372
Site: www.periciaoficial.al.gov.br
E-mail: cartório@institutodeidentificação.al.gov.br

oficiais de identificação (Carteiras de Identidade com imagens digitalizadas de face em cores e assinatura), com capacidade de produção diária acima de 2.500 (Dois mil e quinhentos) documentos, de forma centralizada no Instituto de Identificação do Estado de Alagoas, em Maceió, em local apropriado para esse fim, adaptado pela Montreal para possuir as características de segurança de pessoal, das instalações e do processo de produção, incluindo as fases de Produção e Controle de estoque de espelhos, controle de acesso, destruição de sobras e demais itens de segurança envolvidos no processo, utilizando os módulos do sistema AFIS, com impressão digital de imagens de foto colorida e assinaturas digitalizadas.

6.2 Manter em perfeito funcionamento os equipamentos de impressão bem como todos os componentes de hardware e software envolvidos com o processo de impressão, bem como a atualização destes componentes.

6.3 Fornecer todos os insumos necessários ao desenvolvimento deste serviço, tais como toner, papel de segurança e demais consumíveis das impressoras.

6.4 Fornecer registros AFIS com tecnologia da DERMALOG.

6.5 Desenvolvimento, instalação e configuração da infra-estrutura de Hardware e Software básico necessário ao fornecimento do Sistema de Identificação Civil e Criminal, as estações de tratamento Criminal, Sistemas Operacionais, Banco de Dados, protocolo de comunicação e demais componentes necessários ao completo funcionamento da solução.

6.6 Implantação e colocação em operação de infraestrutura de atendimento presencial a requerentes de documento oficial de identificação, com coleta eletrônica de dados biográficos e captura eletrônica de imagens biométricas (face, assinatura e impressão digital decadactilar) para 23 (vinte e três) postos de identificação em 19 cidades, com média mensal 25.000 atendimentos.

6.7 Implantação, e colocação em operação de infraestrutura, manutenção e administração geral das instalações do posto de atendimento central localizado em Maceió, no Instituto de Identificação Delegado Mário Pedro com capacidade para receber um público médio superior a 600 atendimentos/dia destinado aos serviços correlatos a Identificação Civil do Estado de Alagoas.

6.8 Implantação, integração, treinamento e operacionalização de sistema central de processamento de dados e imagens, baseado em tecnologia de Web Serviços e integrado a 19 localidades distintas geograficamente com infraestrutura de captura eletrônica de imagens biométricas (face, assinatura e impressão digital decadactilar), digitalização de documentos e imagens (face, assinatura, impressões digitais), transmissão de dados e imagens criptografadas, processamento de dados e imagens e armazenamento em base de dados do Instituto de Identificação; Ao Sistema AFIS; Ao sistema de emissão eletrônica de



12º OFÍCIO DE NOTAS
TABELIÃO PEDRO CASTILHO
Rua do Rosário, nº 134 - Centro - CEP: 20041-002 088691AB985273
Rio de Janeiro RJ - Telefone: (21) 3852-1000

Certifico A UTENTE que a presente cópia é a reprodução fiel do original apresentado.

Rio de Janeiro, 19 de novembro de 2021.

Rafael Ayalla Moraes Braga Mat. 94-09406
Emolumentos: R\$ 6,25 - TJ+Fundos: R\$ 2,58 - Total: R\$ 8,83
Selo: EDZN72593-ATS - Consulte em <https://www3.trj.jus.br/sitepublico>





ESTADO DE ALAGOAS
SECRETARIA DE ESTADO DA SEGURANÇA PÚBLICA
PERÍCIA OFICIAL DO ESTADO DE ALAGOAS
INSTITUTO DE IDENTIFICAÇÃO DEL. MÁRIO PEDRO DOS SANTOS
Rua Cincinato Pinto, 265, – Centro
Maceió - AL – CEP: 57020-050 - Fone: (82) 3315-3372
Site: www.periciaoficial.al.gov.br
E-mail: cartório@institutodeidentificação.al.gov.br

documentos oficiais de identificação.

- 6.9 Operação do Sistema AFIS referente a criação e carga inicial de base de dados Criminal do Estado, através da digitalização de 20.000 (vinte mil) prontuários criminais e cadastramento da base de dados biográfica correspondente.
- 6.10 Desenvolvimento de sistema concebido em arquitetura modular que suporte a ligação com sistema AFIS de outros fornecedores, seguindo padrões internacionais regidos pela NORMA ANSI/NIST ITL-1-2000 (Data Format for the Interchange Of Fingerprint, Face, Scar Mark & Tattoo Information (SMT)).
- 6.11 Treinamento, capacitação dos servidores Instituto de Identificação e serviço de consultoria técnica com objetivo de torná-lo auto-suficiente na utilização da Solução AFIS.
- 6.12 Desenvolvimento de toda documentação de usuários (operação e capacitação) desenvolvida em língua portuguesa do Brasil.
- 6.13 Gerência de Projeto de informática, Desenvolvimento, Modelagem, manutenção, treinamento e informatização de Processos, elaboração de Documentação de Sistemas, Operação/produção dos Sistemas e Gerência/Operação de Rede, Suporte a sistemas e banco de dados, Manutenção e suporte técnico de equipamentos, utilizando Metodologia de Controle/Gestão de Atividades da Montreal – MDS-MI (padrão de Qualidade ISO 9001/2000).
- 6.14 Geração e emissão de mais de 1.900,000 carteiras de identidade, até a presente data.

7. Hardware e Software empregados:

- 7.1 Sistema Operacionais: MS Windows 2000/2003/2008 Server e MSCS – MS Cluster Server, Servidores e Estações.
- 7.2 Gerenciador de bancos de Dados: Oracle 8.1.7
- 7.3 Ferramentas: Visual Basic .NET
- 7.4 Ambiente de Rede: TCP/IP
- 7.5 Identificação do Sistema Aplicativo: IdNet Brasil

8. Ambiente de Desenvolvimento:

- 8.2 Técnicas: Emprego de padrão para desenvolvimento em ambiente Cliente/Servidor, Terminal Server ou WEB, com utilização de 2 e 3 camadas;
- 8.3 Linguagens: MS Visual C++, MS Visual Basic 6.0, MS Visual Studio.Net, MS Visual SourceSafe, XML, J2EE, Java, C++, ASP, JavaScript, HTML 4.0, Oracle Application Server – Forms and Report.

9. Metodologia de Gerenciamento e Controle de Atividades:



12º OFÍCIO DE NOTAS
TABELÃO PEDRO CASTILHO
Certifico a UTE N.º 1 que a CAUCAO é a reprodução fiel do original apresentado.
Rio de Janeiro, 19 de novembro de 2021.

Rua do Rosário, nº 154 - Centro - CEP: 20041-692
Rig. de J.º - Tel. (21) 2552-4000
0886914888276

Rafael Ayala Morais Braga - Mat. 94.09406
Emolumentos: R\$ 6,25 - T.J.Fundos: R\$ 2,58 - Total: R\$ 8,83
Selo: EDZN72596-APO - Consulte em <https://www3.tjrs.jus.br/sitrepulico>





ESTADO DE ALAGOAS
SECRETARIA DE ESTADO DA SEGURANÇA PÚBLICA
PERÍCIA OFICIAL DO ESTADO DE ALAGOAS
INSTITUTO DE IDENTIFICAÇÃO DEL. MÁRIO PEDRO DOS SANTOS
Rua Cincinato Pinto, 265, – Centro
Maceió - AL – CEP: 57020-050 - Fone: (82) 3315-3372
Site: www.periciaoficial.al.gov.br
E-mail: cartório@institutodeidentificação.al.gov.br

9.1 Adotada a Metodologia Geral de Controle de Atividades da M.I. Montreal Informática Ltda. (MDS-MI), para planejamento, gerenciamento e controle de todas as atividades compreendidas no Projeto.

10. Equipamentos Empregados:

9.1 Servidores de Aplicação e Banco de dados Afis	07
9.2 Scanners Diversos	40
9.3 Unidades de Backup LT0 4	02
9.4 Estações Locais de Trabalho	150
9.5 Impressoras Jato de Tinta	10
9.6 Impressoras Laser	03

Maceió, 21 de Novembro de 2018.

Francine Machado Loureiro Viana
Chefe Administrativa do
Instituto de Identificação
Matrícula: 33.412-0

FRANCINE MACHADO LOUREIRO VIANA
Chefe Administrativo do Instituto de Identificação
Matrícula nº 33412-0



12º OFÍCIO DE NOTAS
TABELIAO PEDRO CASTILHO
Rua do Rosário, nº 134 - Centro - CEP: 20041-002 088591AB985278
Rio de Janeiro, RJ - Telefone: (21) 3052-0000

Certifico que a presente cópia é a reprodução fiel do original apresentado.

Rio de Janeiro, 19 de novembro de 2021.

Rafael Ayalla Moraes Braga. Mat. 94-039406
Emolumentos: R\$ 6,25 - T.J.+Fundos: R\$ 2,56 - Total: R\$ 8,81
Selo: EDZN72598-AMQ - Consulte em <https://www3.tjrj.jus.br/sitepublico>



CERTIDÃO Nº 210712/37.277 – página 1 de 16

ABES – ASSOCIAÇÃO BRASILEIRA DAS EMPRESAS DE SOFTWARE

CERTIFICA

para os devidos fins e a quem possa interessar, que de acordo com seus dados cadastrais a empresa **M.I. MONTREAL INFORMÁTICA S/A.** inscrita no CNPJ sob o nº 42.563.692/0001-26, com sede à Av. Professor Magalhães Penido, 77 - Aeroporto – Fone (21) 2291-6116 – Fax (21) 2533-9856 – CEP 31270-383 – Belo Horizonte/MG, associada na ABES sob o nº 1147/1, está quites com suas obrigações mensais e em pleno gozo de seus direitos associativos.

CERTIFICA mais, que documentos devidamente firmados em seu poder atestam:

1. que a empresa **M.I. MONTREAL INFORMÁTICA S/A.** é a **ÚNICA** distribuidora/revendedora no Brasil da empresa **DERMALOG Identification Systemas GmbH**, autorizada a distribuir/revender, sendo a única no Brasil a fornecer suporte técnico, bem como prestar serviços de manutenção (preventiva, corretiva, adaptativa e evolutiva), instalação, configuração, migração, homologação, operação e treinamento a usuários, em todo o território nacional, com relação ao sistema **AFIS – Sistema Automático para Identificação de Impressões Digitais da DERMALOG.**
2. que o sistema **AFIS – Sistema Automático para Identificação de Impressões Digitais da DERMALOG**, possui os seguintes recursos, funções e/ou características técnicas, relativas à unicidade da identificação de um indivíduo e suas impressões digitais:
 - a) **Captura e/ou Captura ao vivo** – O Sistema **AFIS** através da captura via papel ou com uso de "live scanner", armazena as imagens das impressões digitais;
 - b) **Codificação** – Após o processo descrito no item (a), o Sistema **AFIS** codifica as impressões digitais, utilizando diagnósticos baseado em minúcias;
 - c) **Comparação** – Para garantir a unicidade de um indivíduo, o Sistema **AFIS** efetua comparação do código das impressões digitais;
 - d) **Retratos** – O Sistema **AFIS**, através de captura via papel, câmeras digitais ou com uso de "scanner", armazena as imagens das fotografias;
 - e) **Assinaturas** – O Sistema **AFIS**, através de captura via "pad" de assinatura ou via papel com uso de "scanner", armazena as imagens das assinaturas;
 - f) **Latentes de cenas de crime** – O Sistema **AFIS** permite a captura, tratamento e comparação de impressões digitais latentes, oriundas de cenas de crime;
 - g) **Melhoramento de imagens** – O Sistema **AFIS** captura as impressões digitais em 500 dpi, com 256 tons de cinza e permite o ajuste da qualidade das imagens;
 - h) **Compressão** – Para a melhor utilização da área em discos magnéticos, o Sistema **AFIS** utiliza um algoritmo de compressão **WSQ** de 1:15;

**Brasil digital,
menos desigual**

abesrelacionamento@abes.org.br | www.abes.org.br
Av. Ibirapuera - 2907 - 8º Andar - Cj 811 - Moema
São Paulo - SP - CEP: 04029 - 200
Telefone: +55 11 2161 - 2833

continuação da certidão de nº 210712/37.277 – página 2 de 16

- i) **Dados Biográficos** – O Sistema **AFIS** associa dados biográficos aos dados biométricos de um indivíduo, garantindo a unicidade do mesmo;
 - j) **Visualização** – O Sistema **AFIS** permite que o papiloscopista possa visualizar tanto os dados biométricos (impressões digital, foto, assinaturas...etc.) como os dados biográficos (nome, filiação, endereço,etc.);
 - k) **Edição** – O Sistema **AFIS** permite a edição de dados biométricos e biográficos, através de interface gráfica;
 - l) **Impressão de dados biométricos** – O Sistema **AFIS** dispõe de rotinas especiais para impressão dos dados biométricos (impressões digitais, fotos, assinaturas, etc.) em documentos oficiais, documento de identificação, relatórios e outros, inclusive na forma de código de barras unidimensionais e bidimensionais;
 - m) **Interface gráfica** – O Sistema **AFIS** é totalmente compatível com interfaces gráficas padrões do mercado, permitindo uma melhor funcionalidade de visualização;
 - n) **Arquitetura baseada em Sistemas Abertos** – O Sistema **AFIS** é baseado na arquitetura de Sistemas Abertas, compatível com todos os tipos de computadores do mercado, sem a utilização de componentes de “hardware” proprietários;
 - o) **Web, Lan e Wan** – O Sistema **AFIS** permite comunicação de dados e imagens utilizando redes Web, Lan e/ou Wan;
 - p) **Bases de dados** – O Sistema **AFIS** permite a utilização, para armazenamento de dados biográficos e biométricos, em qualquer banco de dados relacional existente no mercado;
 - q) **Segurança das informações** – O Sistema **AFIS** implementa funcionalidades para garantia da segurança das informações e pode utilizar algoritmos de criptografia padrões do mercado.
3. que o sistema **AFIS – Sistema Automático para Identificação de Impressões Digitais da DERMALOG** além das funções acima ainda possui as funções, recursos, telas, fluxogramas e/ou características técnicas descritos abaixo:

continuação da certidão de nº 210712/37.277 – página 3 de 16

AFIS – Sistema Automático para Identificação de Impressões Digitais da DERMALOG

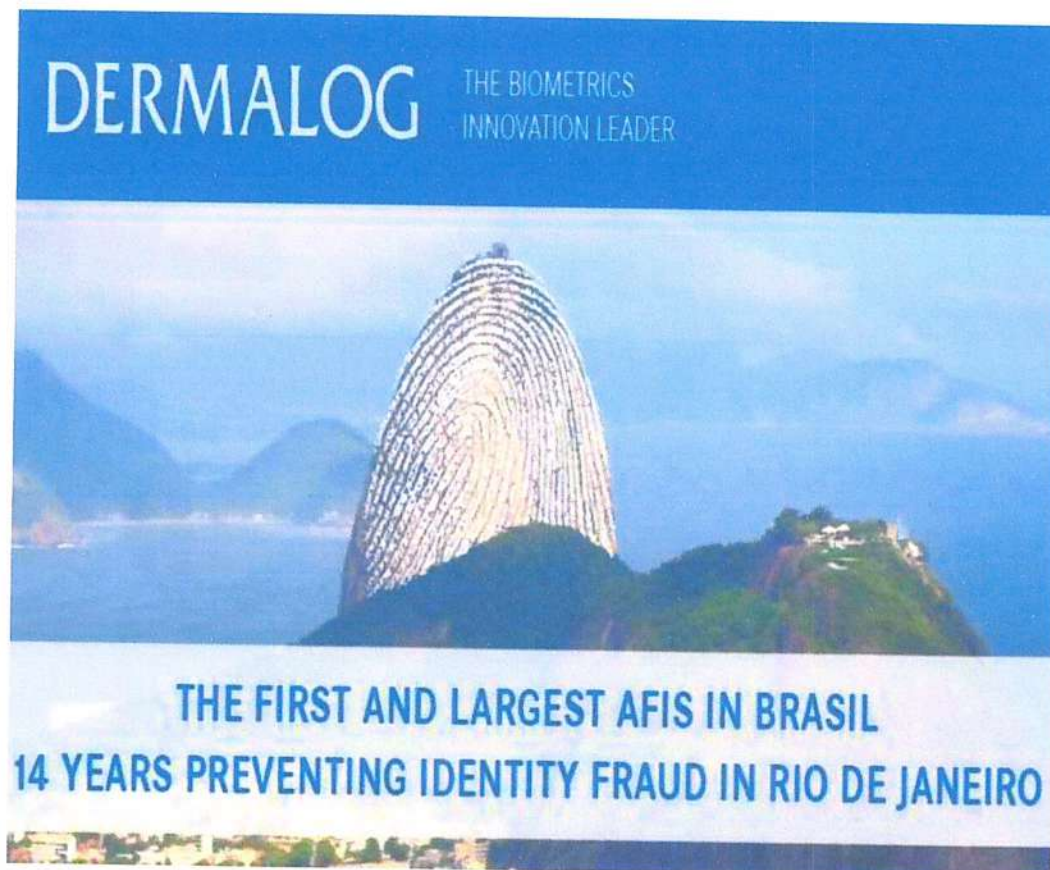

**Brasil digital,
menos desigual**

abesrelacionamento@abes.org.br | www.abes.org.br
Av. Ibirapuera - 2907 - 8º Andar - Cj 811 - Moema
São Paulo - SP - CEP: 04029 - 200
Telefone: + 55 11 2161 - 2833

continuação da certidão de nº 210712/37.277 – página 4 de 16

Em contraste com muitos fornecedores de sistemas biométricos, o sistema **AFIS – Sistema Automático para Identificação de Impressões Digitais da DERMALOG** não se baseia exclusivamente em software e hardware. No Sistema AFIS incorporamos a biologia e morfologia humana em nossas pesquisas e desenvolvimentos tecnológicos. A marca Dermalog é composta pelo termo "derma" proveniente do Grego simbolizando a pele e "logística" para a lógica matemática.

- O sistema AFIS – Sistema Automático para Identificação de Impressões Digitais da DERMALOG possui características específicas no mercado desse segmento tais como.
 - Escalabilidade do poder de processamento bastando para isso o acréscimo de hardware extra sem a necessidade de novas licenças e/ou instalação de novos módulos.
 - Permite ao usuário final realizar a sua instalação e customização sem a dependência e/ou interferência da DERMALOG.
 - Possui heurísticas para aprovação automática de resultados segundo critérios fornecidos pelos próprios clientes.
 - Introduziu o conceito de qualidade de minúcias na geração do Template onde essa medida que qualidade de cada minúcia e considerada como peso no processo de comparação.



certified since 2001.



member since 2006.

**Brasil digital,
menos desigual**

abesrelacionamento@abes.org.br | www.abes.org.br
Av. Ibirapuera - 2907 - 8º Andar - Cj 811 - Moema
São Paulo - SP - CEP: 04029 - 200
Telefone: + 55 11 2161 - 2833

Sistema AFIS Dermalog Implantado no Estado do Rio de Janeiro

O sistema AFIS – Sistema Automático para Identificação de Impressões Digitais da DERMALOG implantado no Estado do Rio de Janeiro foi construído pela Montreal Informática S.A em parceria com a DERMALOG Identification Systems GmbH tem como objetivo principal garantir a unicidade do cidadão dentro do Banco de Dados da Diretoria de Identificação Civil do Estado do Rio de Janeiro.

Entre os produtos e procedimentos desenvolvidos nos quais usam os processos de busca informatizada por impressão digital podemos elencar:

- Coleta das impressões digitais nos postos de atendimento de solicitação de Carteiras de Identidades através de live scanners.
- Coleta de impressões digitais usando tinta no Instituto Médico legal para identificação de cadáveres anônimos o em caso de mutilação grave (acidente).
- Coleta de impressões digitais latentes usando tinta em cenas de crimes.
- Uso de Scanners de Papel para obtenção de registros de identificação de fichas antigas.
- Rotinas para recuperação da qualidade das imagens proveniente de fichas escaneadas principalmente no caso de fragmentos de latentes em cenas de crimes quando necessário.
- Codificação das imagens escaneadas e ou coletadas eletronicamente, isto é, extração de um modelo matemático a partir de cada impressão digital doravante chamado de Template que será único para cada dedo de cada cidadão.
- Análise da qualidade desse modelo matemático com o intuito de garantir máxima eficácia no processo de busca.

continuação da certidão de nº 210712/37.277 – página 6 de 16

- Pesquisa na base de Templates na forma um para um, um para muitas ou todas e um para muitas ou todas alternando os dedos quando se tratar de um fragmento de latente, já que nesse caso geralmente não se tem informação precisa de qual dedo a imagem foi coletada.
- Disponibilização dos resultados da pesquisa na base de Templates em ordem numérica de pessoas achadas. Esses resultados se dividem em dois grupos, a saber.
 - Pessoas com certeza absoluta de terem sido encontradas.
 - Pessoas encontradas, mas uma possível margem de erro onde nesse caso cabe ao policial papiloscopista tomar decisão final.
- Todos os sistemas desenvolvidos podem ser usados de forma cliente-servidor, bem como na modalidade WEB. Todos os componentes DERMALOG usados nas aplicações desenvolvidas permitem dão suporte a ambas linhas de desenvolvimento.

continuação da certidão de nº 210712/37.277 – página 7 de 16

DETALHAMENTO DOS PROCESSOS

- Fluxograma do processo AFIS – Dermalog.

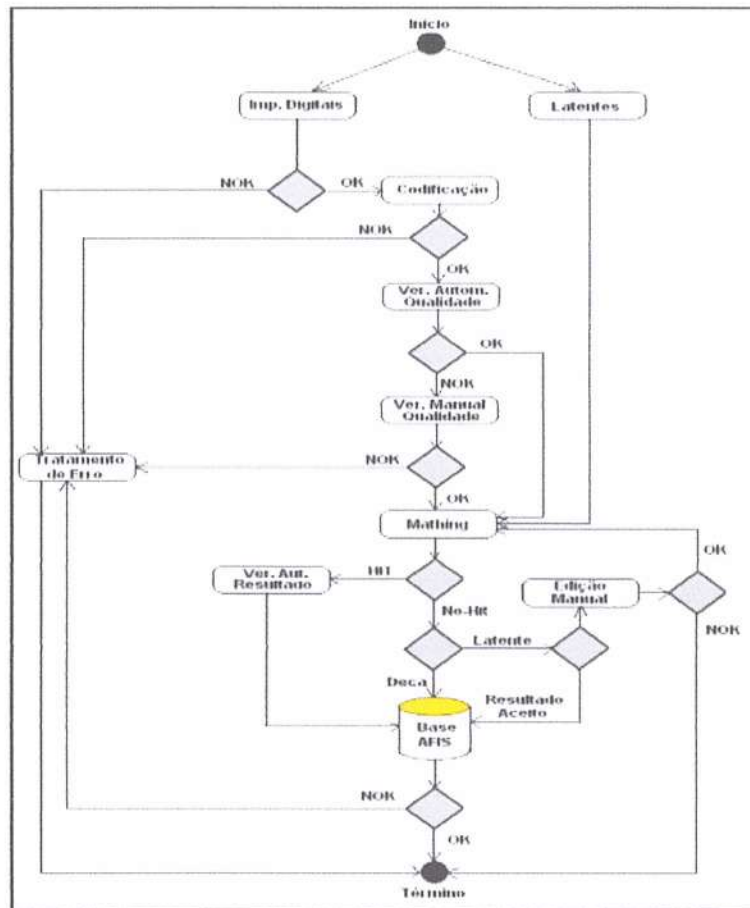

continuação da certidão de nº 210712/37.277 – página 8 de 16

- A escalabilidade do poder de processamento está limitada a quantidade de hardware disponível na instalação. Esse número de processadores de confronto é de livre escolha não dependendo de nenhuma licença especial como nos outros sistemas AFIS. Caso seja necessário crescer o poder de processamento, basta para isso acrescentar mais hardware que pode ser de qualquer fabricante e qualquer tecnologia.

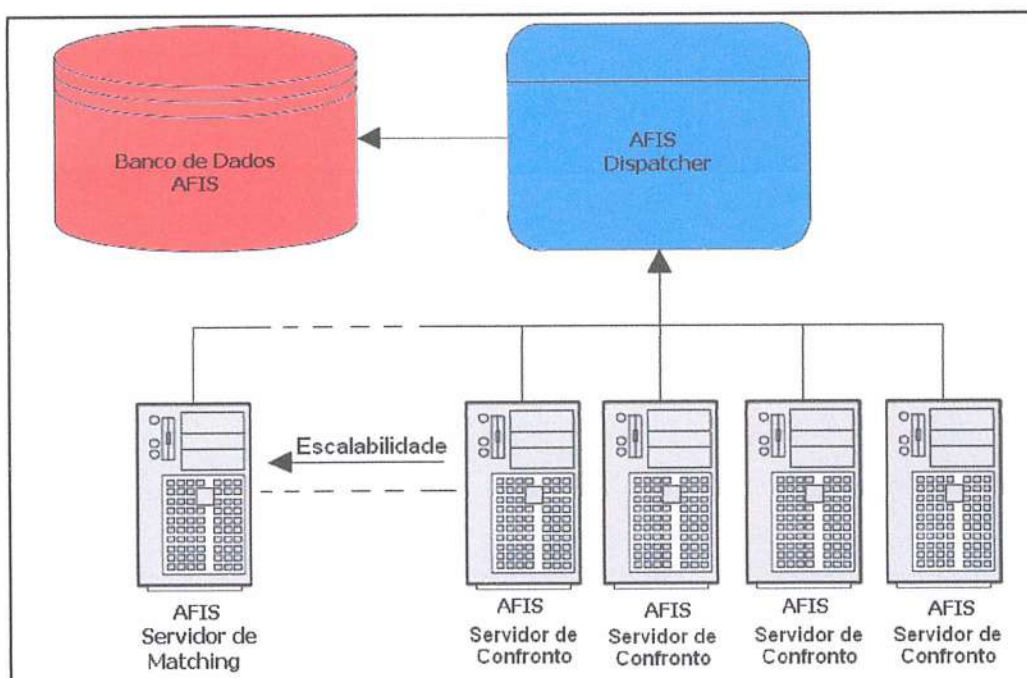

continuação da certidão de nº 210712/37.277 – página 9 de 16

- Coletas de Impressões Digitais:

O sistema AFIS – **Sistema Automático para Identificação de Impressões Digitais da DERMALOG** permite a realização de coletas de impressões digitais de varias formas, cada qual se encaixando com o tipo de pesquisa que será executada sobre a base de templates.

Coleta de forma eletrônica. Nessa modalidade, a coleta é executada de forma limpa, rápida e eficiente pelo fato de sua qualidade poder ser avaliada de imediato. Usada hoje nos postos solicitação de Carteiras de Identidades no Estado do Rio de Janeiro.



Forma de Coleta através de Fichas Antigas. Nessa forma de coleta, as fichas de Registro Civil hoje existentes nos diversos Institutos de Identificação são escaneadas, codificadas (Template) e o resultado é passado por um processo de recuperação manual caso o conjunto Imagem-Template fique abaixo de um limiar de qualidade pré-selecionado pelo sistema.

continuação da certidão de nº 210712/37.277 – página 10 de 16

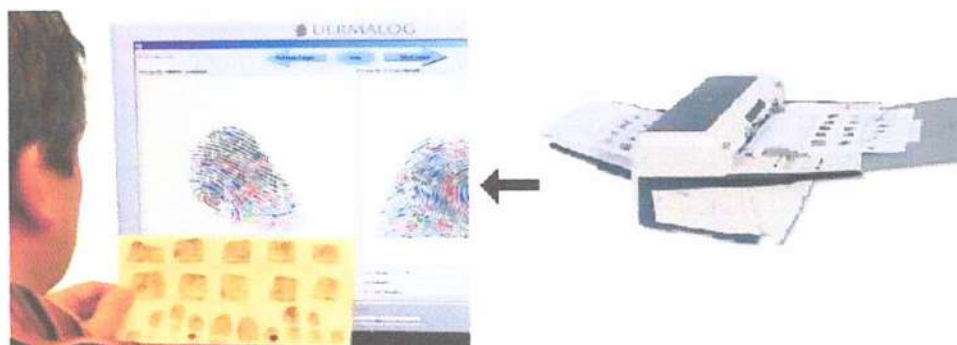

Forma de Coleta através de Tinta. Essa forma de coleta é utilizada na identificação de cadáveres nos Institutos Médicos Legais quando não se consegue identificar a pessoa através de documentos.



- **Recuperação de Qualidade:**
Essa rotina permite que o policial papiloscopista critique as características encontradas de forma automática na imagem de uma impressão digital ou fragmento de latente quando a origem das mesmas é proveniente de fichas muito antigas ou mal conservadas e também em casos de pessoas com muita alergia nos dedos.

**Brasil digital,
menos desigual**

abesrelacionamento@abes.org.br | www.abes.org.br
Av. Ibirapuera - 2907 - 8º Andar - Cj 811 - Moema
São Paulo - SP - CEP: 04029 - 200
Telefone: + 55 11 2161 - 2833

continuação da certidão de nº 210712/37.277 – página 11 de 16

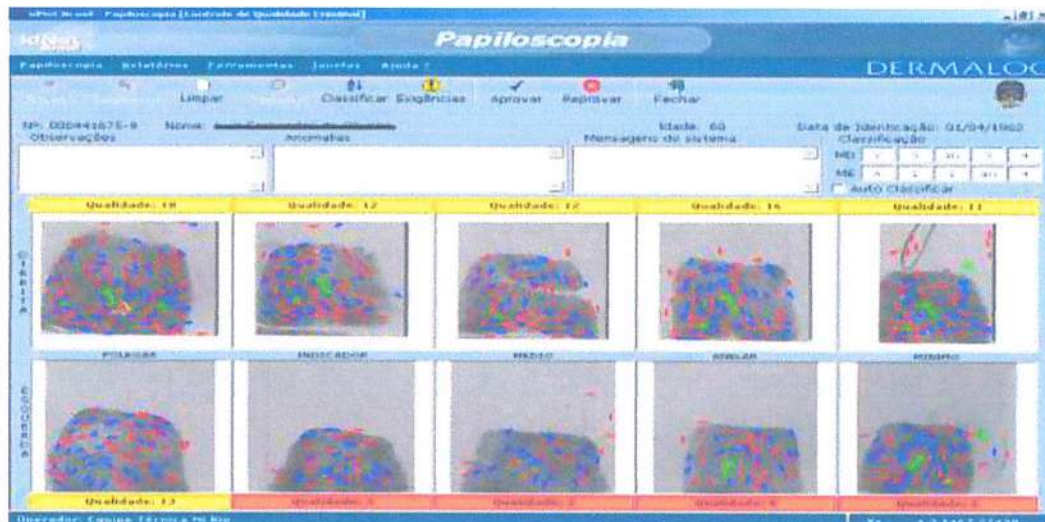

O papiloscopista pode editar as características encontradas e trocar todas as propriedades assinaladas de forma automática bem como incluir novas propriedades que julga necessário.

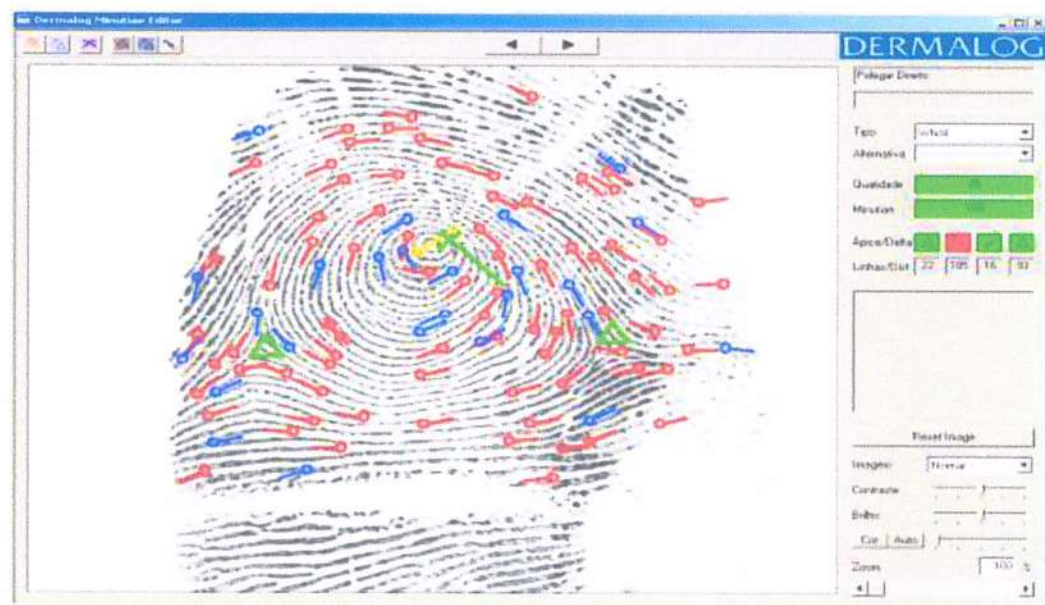

continuação da certidão de nº 210712/37.277 – página 12 de 16

- Análise de Resultados de busca Decadatar:

Essa rotina permite ao policial papiloscopista uma análise detalhada entre as duas impressões de cada de dedo (da procurada e da achada) quando o sistema informatizado não pode garantir se tratar da mesma pessoa.

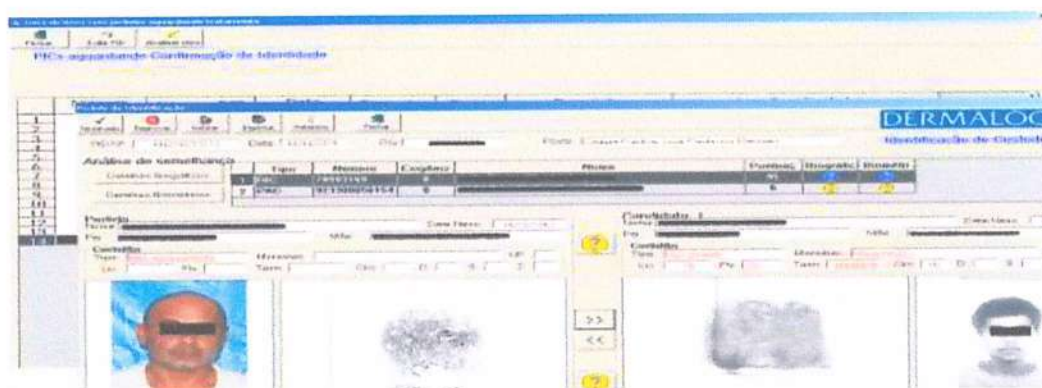

O sistema permite a ampliação de áreas consideradas críticas para análise das impressões digitais comparadas.



continuação da certidão de nº 210712/37.277 – página 13 de 16

Nesses casos o sistema permite a ampliação da impressão digital facilitando assim o trabalho do policial. O detalhe abaixo ilustra esse processo.



- **Análise de Resultados de Pesquisa de Latentes:**

Essa rotina permite que a Polícia Técnica do Instituto de Identificação analise os resultados de busca de fragmentos de latentes sobre a base de Templates, facilitando muito assim a resolução de crimes onde possa ser encontrados fragmentos de impressões digitais.

O sistema mantém uma base de Templates de latentes pesquisadas mesmo quando as mesmas não são achadas (Latentes não resolvidas) onde também serão confrontadas nas próximas buscas onde mesmo que a latente procurada não seja encontrada na base de Templates Normais e caso seja encontrada na base de Latentes não resolvidas, já se pode ter uma ideia da pessoa procurada, já que a mesma está envolvida em dois ou mais inquéritos.

O sistema permite que sejam abertos vários processos (inquéritos) otimizando assim a pesquisa, onde os resultados são distribuídos entre os diversos solicitantes.

**Brasil digital,
menos desigual**

abesrelacionamento@abes.org.br | www.abes.org.br
Av. Ibirapuera - 2907 - 8º Andar - CJ 811 - Moema
São Paulo - SP - CEP: 04029 - 200
Telefone: + 55 11 2161 - 2833

continuação da certidão de nº 210712/37.277 – página 14 de 16

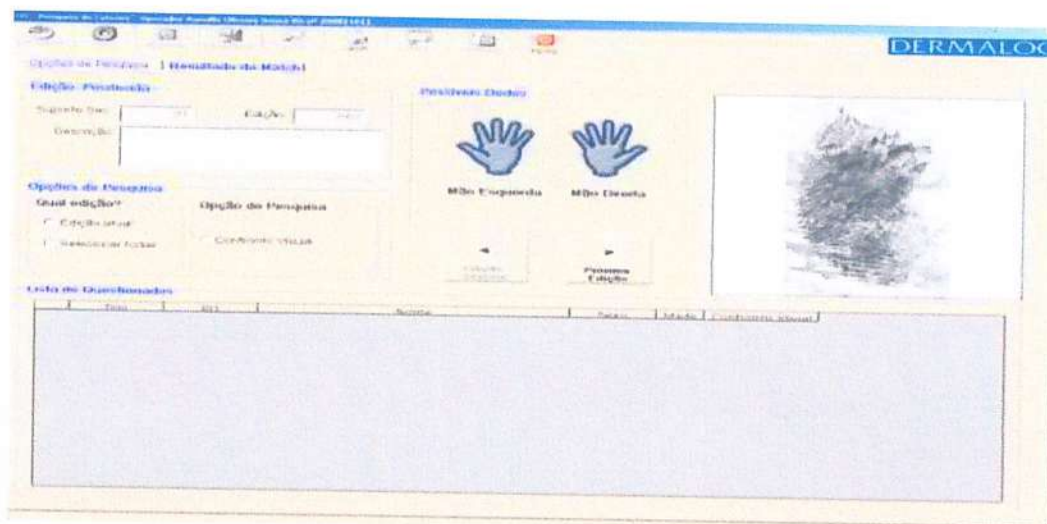

Ampliação de Resultados de Busca de Latentes.



**Brasil digital,
menos desigual**

abesrelacionamento@abes.org.br | www.abes.org.br
Av. Ibirapuera - 2907 - 8º Andar - CJ 811 - Moema
São Paulo - SP - CEP: 04029 - 200
Telefone: + 55 11 2161 - 2833

continuação da certidão de nº 210712/37.277 – página 15 de 16

Para a verificação com maior eficácia dos resultados de buscas de latentes, o sistema dispõe além da ampliação das imagens de latentes, um processo que relaciona quais características das latentes estão correlacionadas, isto é, qual o critério o sistema usou para positivar ou negativar uma pesquisa.



Face ao exposto no presente documento, o sistema **AFIS – Sistema Automático para Identificação de Impressões Digitais da DERMALOG** também possui certificados tais como:

- Interoperabilidade: Troca de informações com todos os padrões de sistemas AFIS usando modelos normatizados.
- Está aderente a todas as normas internacionais.
- Está aderente com o processo Brasileiro de Identificação e ao Sistema RIC.
- Ultrapassou todas as expectativas em testes internacionais de precisão.

**Brasil digital,
menos desigual**

abesrelacionamento@abes.org.br | www.abes.org.br
Av. Ibirapuera - 2907 - 8º Andar - Cj 811 - Moema
São Paulo - SP - CEP: 04029 - 200
Telefone: + 55 11 2161 - 2833

continuação da certidão de nº 210712/37.277 – página 16 de 16

- Estabeleceu um novo recorde mundial na identificação de impressões digitais. O novo sistema, conhecido como "Next Generation AFIS DERMALOG", é capaz de identificar corretamente as dez impressões digitais de uma pessoa dentro de um segundo a partir de um banco de dados de mais de 129 milhões de impressões digitais. O renomado SGS INSTITUT FRESENIUS testou o produto e certificou sua alta performance no que concerne a combinação de velocidade e precisão.

CERTIFICA finalmente, que não consta dos registros e cadastros da ABES a existência de programas para computador disponíveis para comercialização, no mercado brasileiro, com o conjunto de funções, recursos, telas, fluxogramas e/ou características técnicas idêntico ao sistema **AFIS – Sistema Automático para Identificação de Impressões Digitais da DERMALOG**.

VALIDADE DESTA CERTIDÃO 180 (CENTO E OITENTA) DIAS

São Paulo, 12 de julho de 2021.

Assinado digitalmente por MANOEL
ANTONIO DOS SANTOS
Signatário - ABES Associação
Brasileira das Empresas de
Software
Data 13/07/2021 17:17:49 -03:00
CPF: 67716270800

ABES – ASSOCIAÇÃO BRASILEIRA DAS EMPRESAS DE SOFTWARE
MANOEL ANTONIO DOS SANTOS
DIRETOR JURÍDICO

**Brasil digital,
menos desigual**

abesrelacionamento@abes.org.br | www.abes.org.br
Av. Ibirapuera - 2907 - 8º Andar - Cj 811 - Moema
São Paulo - SP - CEP: 04029 - 200
Telefone: +55 11 2161 - 2833

